

# FM/AM Clock Radio

Operating Instructions  
Инструкция по эксплуатации (Переход назад)



©2014 Sony Corporation Printed in China

http://www.sony.net/

ICF-C1

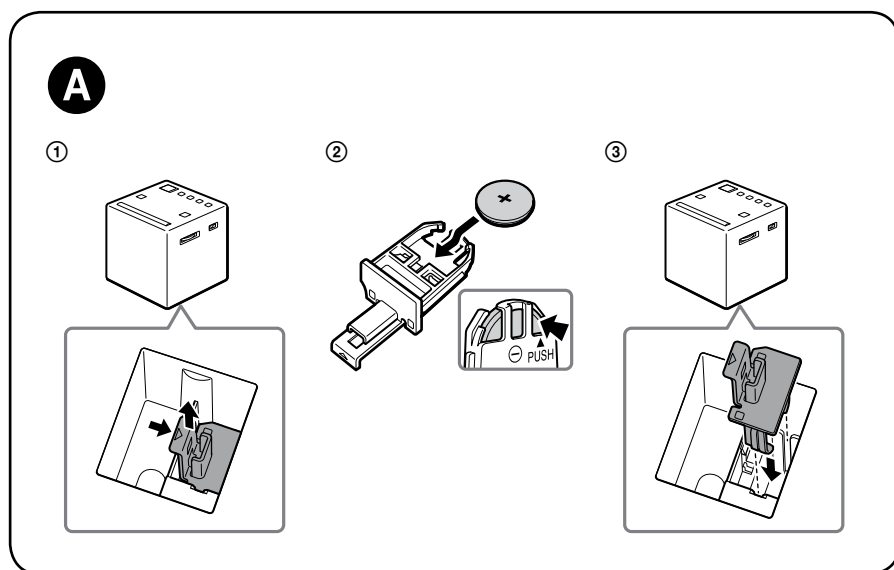
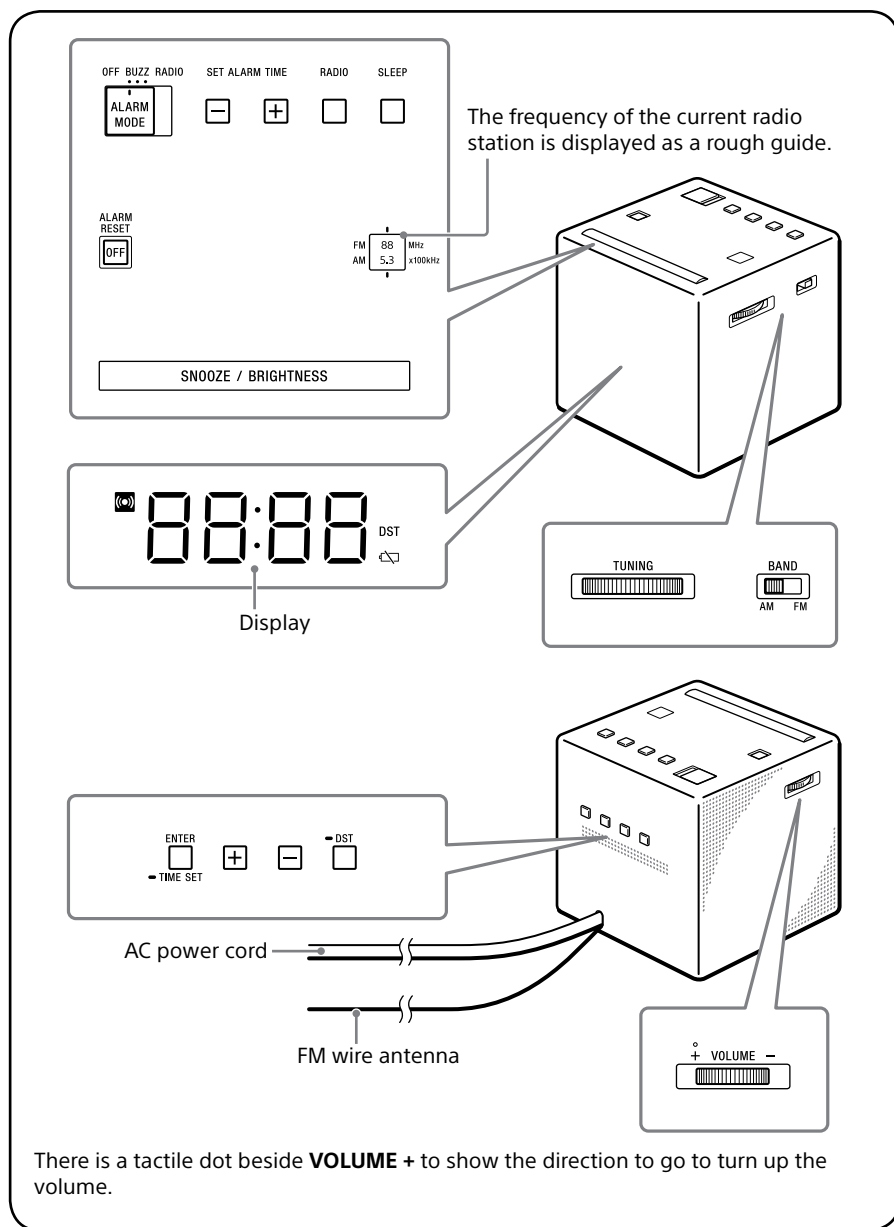

## English

Before operating the unit, please read this guide thoroughly and retain it for future reference.

## WARNING

To reduce the risk of fire, do not cover the ventilation of the apparatus with newspapers, tablecloths, curtains, etc. And do not place lighted candles on the apparatus. To reduce the risk of fire or electric shock, do not expose this apparatus to dripping or splashing, and do not place objects filled with liquids, such as vases, on the apparatus. Do not install the appliance in a confined space, such as a bookcase or built-in cabinet.

Do not expose batteries or apparatus with battery-installed to excessive heat such as sunshine, fire or the like.

As the main plug is used to disconnect the unit from the mains, connect the unit to an easily accessible AC outlet. Should you notice an abnormality in the unit, disconnect the main plug from the AC outlet immediately.

The unit is not disconnected from the AC power source (mains) as long as it is connected to the wall outlet, even if the unit itself has been turned off.

The nameplate and important information concerning safety are located on the bottom exterior.

## CAUTION

Danger of explosion if battery is incorrectly replaced. Replace only with the same type.

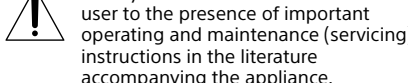

## Disposal of waste batteries and electrical and electronic equipment (applicable in the European Union and other European countries with separate collection systems)

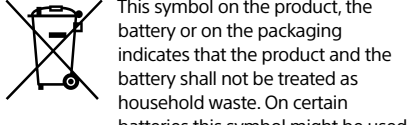

in combination with a chemical symbol. The chemical symbols for mercury (Hg) or lead (Pb) are added if the battery contains more than 0.0005% mercury or 0.004% lead. By ensuring these products and batteries are disposed of correctly, you will help prevent potentially negative consequences for the environment and human health which could otherwise be caused by inappropriate waste handling. The recycling of the materials will help to conserve natural resources. In case of products that for safety, performance or data integrity reasons require a permanent connection with an incorporated battery, this battery should be replaced by qualified service staff only. To ensure that the battery and the electrical and electronic equipment will be treated properly, hand over these products at end-of-life to the applicable collection point for the recycling of electrical and electronic equipment. For all other batteries, please view the section on how to remove the battery from the product safely. Hand the battery over to the applicable collection point for the recycling of waste batteries. For more detailed information about recycling of this product or battery, please contact your local Civic Office, your household waste disposal service or the shop where you purchased the product or battery.

## WARNING

- Battery may explode if handled incorrectly. Do not recharge, disassemble or dispose of in fire.
- Dispose of used battery promptly and in accordance with local environmental laws and guidelines. Keep away from children.

## Precautions

- Operate the unit on the power sources specified in "Specifications."
- To disconnect the power cord (mains lead), pull it out by the plug, not the cord.
- Do not leave the unit in a location near a heat source, such as a radiator or aircdout, or in a place subject to direct sunlight, excessive dust, mechanical vibration, or shock.
- Allow adequate air circulation to prevent internal heat build-up. Do not place the unit on a surface (a rug, blanket, etc.) or near materials (a curtain) that might block the ventilation holes.
- Should any solid object or liquid fall into the unit, unplug the unit and have it checked by a qualified personnel before operating it any further.
- To clean the casing, use a soft dry cloth. Do not use any type of solvent, such as alcohol or benzine, which may damage the finish.
- Do not connect the antenna lead to the external antenna.

## NOTES ON LITHIUM BATTERY

- Dispose of used battery promptly. Keep the lithium battery out of the reach of children. Should the battery be swallowed, immediately consult a doctor.
- Wipe the battery with a dry cloth to assure a good contact.
- Be sure to observe the correct polarity when installing the battery.
- Do not hold the battery with metallic tweezers, otherwise a short-circuit may occur.
- Do not expose the battery to excessive heat such as direct sunlight, fire or the like.

If you have any questions or problems concerning your unit, please consult your nearest Sony dealer.

## Getting Started

### Connecting to an AC power source

Connect the AC power cord to a wall outlet.

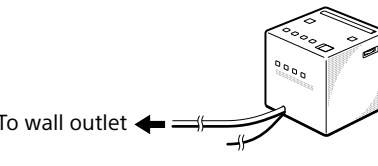

### About the battery as a backup power source

This unit needs a CR2032 battery (supplied) as a backup power source to keep the clock operating during a power interruption.

### When to replace the battery

When the battery is discharged, "⏻" appears on the display. If a power interruption occurs while the battery is discharged, the current time and alarm will be erased.

### Installing and replacing the backup battery

- Keep the AC plug connected to the wall outlet and remove the battery compartment on the bottom of the unit by pulling it up while sliding the tab. (See Fig. ①-①.)
- Insert a new battery into the battery compartment with the **+** side facing up. To remove the battery from the battery compartment, push it out from the side marked **PUSH**. (See Fig. ②-②.)
- Insert the battery compartment back into the unit along the groove and push it from above until it clicks. (See Fig. ③-③.) The tab locks the battery compartment.
- Press **RADIO** to remove "⏻" from the display.

#### Notes

- When you replace the battery, do not disconnect the AC plug from the wall outlet. Otherwise, the current date, current time and alarm will be erased.
- If the unit will be left unplugged for a long time, remove the battery to avoid any damage that may be caused by leakage or corrosion.

## Setting the clock

- Press and hold **ENTER/TIME SET** for more than 2 seconds. You will hear a beep and the last two digits of the year will start to flash on the display.
- Press **+** or **-** repeatedly to select the year, and then press **ENTER/TIME SET**.
- Repeat step 2 to set the month, day and time. After setting the time, two short beeps will sound and the seconds will start incrementing from zero.

#### Note

- If you do not press any button for about 1 minute while setting the clock, clock setting mode will be canceled.

### To change the display to indicate daylight saving time (summer time)

Change the daylight saving time (summer time) adjustment setting according to the following procedure. Press and hold **DST** for more than 3 seconds. "DST" appears on the display and the clock display switches to daylight saving time (summer time). To deactivate the daylight saving time (summer time) adjustment, press and hold **DST** for more than 3 seconds again.

## Operations

### Playing the radio

- Press **RADIO** to turn on the radio.
- Set **BAND** to the desired band (**AM** or **FM**).
- Tune to the desired station using **TUNING**.
- Adjust the volume using **VOLUME +/-**. To turn off the radio, press **ALARM RESET/OFF**.

### Setting the alarm

The alarm sound can be selected from **RADIO** (radio) or **BUZZ** (buzzer).

- Before setting the alarm**
- Make sure to set the clock. (See "Setting the clock.")
  - To set the radio alarm, first tune to a station and adjust the volume. (See "Playing the radio.")

#### To set the alarm

- Set **ALARM MODE** to the desired alarm sound (**RADIO** or **BUZZ**).
- Press **SET ALARM TIME +** or **-** repeatedly to set the desired time while the alarm time appears on the display.

While setting the alarm time, "⌚" flashes on the display.

When the alarm time setting operation is complete, the clock display returns after a few seconds and "⌚" changes from flashing to fully lit. At the set time, the radio will turn on, or the buzzer will sound gradually increasing in volume. ("⌚" flashes on the display.)

### To stop the alarm

Press **ALARM RESET/OFF** to turn off the alarm. The alarm will sound again at the same time the next day.

### To doze for a few more minutes

Press **SNOOZE/BRIGHTNESS**. The sound turns off, but will automatically come on again after about 10 minutes. Each time you press **SNOOZE/BRIGHTNESS**, the snooze time changes as follows:  
10 → 20 → 30 → 40 → 50 → 60

The display shows the snooze time for about 4 seconds and returns to show the current time. ("⌚" flashes on the display.)

### To deactivate the alarm

Set **ALARM MODE** to **OFF**. "⌚" disappears from the display.

#### Notes

- The alarm time setting cannot be changed if **ALARM MODE** is set to **OFF**. If **SET ALARM TIME +** or **-** is pressed, "OFF" appears on the display for about 0.5 seconds.
- ENTER/TIME SET** and **DST** are unavailable while the alarm is sounding or the snooze function is turned on.
- If no operation is performed while the alarm is sounding, the alarm will stop after about 60 minutes.

### Notes on the alarm in the event of a power interruption

If the set alarm time comes in the event of a power interruption or a power interruption occurs while the alarm is sounding, the display will turn off and the alarm will not sound, and the alarm status will be as follows:

- If power returns within 60 minutes from the alarm set time, the alarm will sound.
- If the power interruption occurred while the snooze function was operating, the snooze function will continue.
- If the snooze time had passed when the power interruption occurred, the alarm will sound after power returns.

In this status, if "⏻" does not light up, **ALARM RESET/OFF**, **SNOOZE/BRIGHTNESS** and alarm mode functions are available. The snooze time will be fixed to only 10 minutes if **SNOOZE/BRIGHTNESS** has been pressed.

## Setting the sleep timer

You can fall asleep to the radio using the sleep timer, which turns off the radio automatically after a preset duration.

Press **SLEEP**. The radio turns on. Each time you press **SLEEP**, the duration (in minutes) changes as follows:

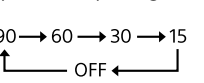

The radio will play for the duration you set, then shut off. To deactivate the sleep timer, press **SLEEP** repeatedly to set the sleep timer to "OFF."

### To turn off the radio before the preset time

Press **ALARM RESET/OFF**.

### To use both the sleep timer and alarm

You can fall asleep to the radio and also be awakened by the radio or buzzer alarm at the preset time. Set the alarm, then set the sleep timer.

#### Note

- When the alarm is set to sound during the sleep timer duration, the sleep timer will be deactivated automatically when the alarm sounds.

## Setting the brightness of the display

Three levels of brightness are available. Press **SNOOZE/BRIGHTNESS**. Each time you press **SNOOZE/BRIGHTNESS**, the brightness of the display changes as follows:

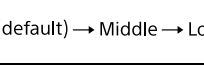

#### Note

- When the alarm is sounding or the snooze function is active, the brightness of the display cannot be changed.

## General information

### Troubleshooting

Should any problems persist after you have made the following checks, consult your nearest Sony dealer.

#### The clock flashes "0:00" after a power interruption.

- The battery is discharged. Remove the old battery and insert a new one.

#### Unsatisfactory reception

- Extend the FM wire antenna fully to increase reception sensitivity.

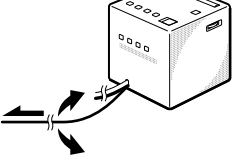

- Rotate the unit horizontally for optimum reception. A ferrite bar AM antenna is built into the unit.

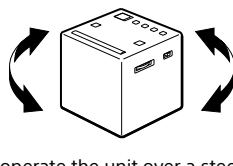

- Do not operate the unit over a steel desk or metal surface, as this may lead to interference.

#### The radio or buzzer alarm does not sound at the preset alarm time.

- Check that "⌚" appears on the display.
- The radio alarm is activated but no sound is emitted at the preset alarm time.
- Adjust the volume using **VOLUME +/-**.

## Specifications

Time display	
24-hour system	
Frequency range	
Band	Frequency
FM	87.5 MHz - 108 MHz
AM	531 kHz - 1,602 kHz

**Speaker**  
Approx. 6.6 cm dia., 8 Ω

**Power output**  
100 mW (at 10% harmonic distortion)

**Power requirements**  
230 V AC, 50 Hz  
For power backup: 3 V DC, one CR2032 battery

**Dimensions**  
Approx. 101 mm × 102 mm × 101 mm (w/h/d) including projecting parts and controls

**Mass**  
Approx. 480 g including CR2032 battery

**Supplied accessories**  
CR2032 battery (1)

Design and specifications are subject to change without notice.



## Общая информация

## Поиск и устранение неисправностей

Если проблемы не устраняются после выполнения следующих проверок, обратитесь к ближайшему дилеру Sony.

**После прерывания питания на часах высвечивается “0:00”.**

- Батарейка разряжена. Извлеките старую батарейку и вставьте новую.

**Неудовлетворительный прием**

- Вытяните проволочную FM-антенну полностью для увеличения чувствительности приема.

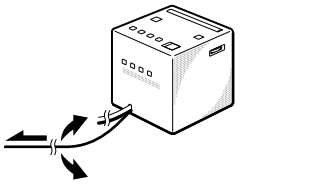

- Поверните устройство в горизонтальном направлении для оптимального приема. Ферритовый стержень AM-антенны встроен в устройство.

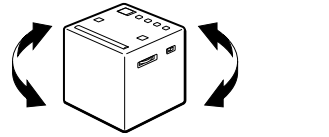

- Не используйте устройство на стальном столе или металлической поверхности, так как это может привести к помехам.

**Радиоприемник или сигнал зуммера не звучит в предустановленное время.**

- Убедитесь в том, что “☞” появилось на дисплее.

**Сигнал радиоприемника включен, однако звук не раздается в предустановленное время.**

- Отрегулируйте громкость с помощью **VOLUME +/-**.

## Технические характеристики

<b>Дисплей времени</b>	
24-часовая система	
<b>Диапазон частот</b>	
Диапазон	Частота
FM	87,5 МГц – 108 МГц
AM	531 кГц – 1602 кГц

<b>Акустическая система</b>
Приблиз. диаметр 6,6 см, 8 Ω
<b>Выходная мощность</b>
100 мВт (при коэффициенте нелинейных искажений 10%)
<b>Требования к питанию</b>
230 В переменного тока, 50 Гц <p>Для автономного питания: 3 В постоянного тока, одна батарейка CR2032</p>

<b>Габаритные размеры</b>
Приблиз. 101 мм × 102 мм × 101 мм (ш/г/в), включая выступающие части и регуляторы
<b>Масса</b>
Приблиз. 480 г, включая батарейку CR2032

<b>Прилагаемые принадлежности</b>
Батарейка CR2032 (1)
<b>Конструкция и технические характеристики</b>
могут быть изменены без уведомления.

**Для остановки сигнала**

Нажмите **ALARM RESET/OFF** для выключения сигнала.

На следующий день сигнал прозвучит снова в такое же время.

**Чтобы вздремнуть еще несколько минут**

Нажмите **SNOOZE/BRIGHTNESS**.

Звук выключится, однако примерно через 10 минут автоматически включится снова. Каждый раз при нажатии **SNOOZE/BRIGHTNESS** время повторения сигнала будет изменяться следующим образом:

10 → 20 → 30 → 40 → 50 → 60

Дисплей показывает время повторения сигнала в течение 4 секунд и возвращается к отображению текущего времени. (На дисплее начнет мигать “☞”.)

**Для отключения сигнала**

Установите **ALARM MODE** в **OFF**.

С дисплея исчезнет “☞”.

**Примечания**

- Установка времени сигнала не может быть изменена, если **ALARM MODE** установлен в **OFF**. Если нажать **SET ALARM TIME +** или **−**, на дисплее примерно на 0,5 секунд появится “OFF”.
  - ENTER/TIME SET** и **DST** недоступны во время звучания сигнала или при включенной функции повторения сигнала.
  - Если во время звучания сигнала не выполняется никакая операция, сигнал прекратится примерно через 60 минут.
- Примечания относительно сигнала в случае прерывания питания**
- Если установленное время сигнала наступит в случае прерывания питания или же прерывание питания произойдет во время звучания сигнала, дисплей выключится и сигнал звучать не будет, а состояние сигнала будет следующим:
- Если подача питания возобновится в пределах 60 минут от установленного времени сигнала, начнет звучать сигнал.
  - Если прерывание подачи питания произошло во время работы функции повторения сигнала, функция повторения сигнала возобновится.
  - Если время повторения сигнала пришло тогда, когда произошло прерывание питания, сигнал начнет звучать после возобновления подачи питания.

В этом состоянии, если не высвечивается “☞”, доступны функции **ALARM RESET/OFF**, **SNOOZE/BRIGHTNESS** и функция режима сигнала. При нажатии **SNOOZE/BRIGHTNESS** время повторения сигнала будет устанавливаться только на 10 минут.

### Установка таймера сна

Вы можете засыпать под радиоприемник, используя таймер сна, который выключает радиоприемник автоматически через заданный промежуток времени.

Нажмите **SLEEP**.

Радиоприемник выключится. Каждый раз при нажатии **SLEEP** промежуток времени (в минутах) изменяется следующим образом:

90 → 60 → 30 → 15

↑
OFF
↓

Радиоприемник будет выполнять воспроизведение в течение установленного промежутка времени, а затем выключится. Для отключения таймера сна нажмите повторно **SLEEP** для установки таймера сна в положение “OFF”.

**Для выключения радиоприемника до предустановленного времени**

Нажмите **ALARM RESET/OFF**.

#### Для использования таймера сна и будильника одновременно

Вы можете засыпать под радиоприемник, а также просыпаться с помощью радиоприемника или сигнала зуммера в предустановленное время.

Установите сигнал, а затем установите таймер сна.

**Примечание**

Если сигнал установлен для звучания во время установленного промежутка таймера сна, таймер сна отключится автоматически, когда прозвучит сигнал.

### Установка яркости дисплея

Доступно три уровня яркости.

Нажмите **SNOOZE/BRIGHTNESS**.

Каждый раз при нажатии **SNOOZE/BRIGHTNESS** яркость дисплея будет изменяться следующим образом:

Высокая
(по умолчанию) → Средняя → Низкая

↑
↓

**Примечание**

- Если звучит сигнал или включена функция повторения сигнала, яркость дисплея изменить невозможно.

### Установка часов

**1** Нажмите и удерживайте **ENTER/TIME SET** более 2 секунд. Вы услышите звуковой сигнал, и последние две цифры года начнут мигать на дисплее.

**2** Нажимайте повторно **+** или **−** для выбора года, а затем нажимите **ENTER/TIME SET**.

ENTER
+
−
  
− TIME SET

**3** Повторите действие пункта **2** для установки месяца, дня и времени. После установки времени прозвучат два коротких звуковых сигнала и секунды начнут увеличиваться от нуля.

**Примечание**

- Если вы не нажмете какую-либо кнопку в течение примерно 1 минуты при установке часов, режим установки часов будет отменен.

**Для изменения индикации при переходе на летнее время (летний период)**

Измените установку настройки перехода на летнее время (летний период) в соответствии со следующей процедурой.

Нажмите и удерживайте нажатой **DST** более 3 секунд.

На дисплее появится “DST” и индикация часов переключится на летнее время (летний период).

Для отключения настройки функции перехода на летнее время (летний период), нажмите и удерживайте нажатой **DST** более 3 секунд еще раз.

### Операции

### Воспроизведение радиоприемника

**1** Нажмите **RADIO** для включения радиоприемника.

**2** Установите **BAND** в нужный диапазон (**AM** или **FM**).

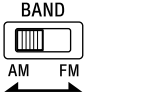

**3** Выполните настройку на нужную станцию с помощью **TUNING**.

**4** Отрегулируйте громкость с помощью **VOLUME +/-**. Для выключения радиоприемника нажмите **ALARM RESET/OFF**.

### Установка сигнала

Звук сигнала можно выбрать из **RADIO** (радиоприемник) или **BUZZ** (зуммер).

**Перед установкой сигнала**

- Убедитесь в том, что часы установлены. (См. “Установка часов.”)
- Для установки сигнала радиоприемника, сначала настройтесь на станцию и отрегулируйте громкость. (См. “Воспроизведение радиоприемника.”)

**Для установки сигнала**

**1** Установите **ALARM MODE** на нужный звук сигнала (**RADIO** или **BUZZ**).



На несколько секунд появится время сигнала, а затем на дисплее появится “☞”. (Если переключатель установлен в положение **OFF**, ничего не появится.)



**2** Нажимайте повторно **SET ALARM TIME +** или **−** для установки нужного времени, когда на дисплее отображается время сигнала.



Во время установки времени сигнала на дисплее мигает “☞”.



По завершении операции установки времени сигнала, через несколько секунд снова появится индикация часов, а “☞” изменит мигание на постоянное отображение.

В установленное время включится радиоприемник или будет звучать зуммер с нарастающей громкостью. (На дисплее начнет мигать “☞”.)

### Меры предосторожности

- Устройство работает от источников питания, указанных в “Технические характеристики”.
- Для отсоединения сетевого шнура (шнура питания) потяните его за штепсельную вилку, а не за шнур.
- Не оставляйте устройство вблизи источников тепла, таких как батареи отопления или воздуховоды, или в местах, подверженных воздействию прямого солнечного света, чрезмерной пыли, механической вибрации или ударам.
- Обеспечьте достаточную циркуляцию воздуха для предотвращения внутреннего перегрева. Не размещайте устройство на поверхности (ковер, одеяло и т.п.) или вблизи материалов (шторы), которые могут блокировать вентиляционные отверстия.
- В случае попадания в устройство какого-либо твердого предмета или жидкости отключите устройство и предоставьте его для проверки квалифицированному персоналу перед дальнейшим использованием.
- Для очистки корпуса используйте мягкую сухую ткань. Не используйте никакие растворители, такие как спирт или бензин, которые могут повредить отделку.
- Не подключайте провод антенны к внешней антенне.

#### ПРИМЕЧАНИЯ ОТНОСИТЕЛЬНО ЛИТИЕВОЙ БАТАРЕЙКИ

- Своевременно утилизируйте использованную батарейку. Храните литиевую батарейку в недоступном для детей месте. В случае, если кто-либо проглотил батарейку, следует немедленно обратиться к врачу.
- Для обеспечения хорошего контакта протрите батарейку сухой тканью.
- При установке батарейки убедитесь в соблюдении полярности.
- Не берите батарейку металлическим пинцетом, так как это может привести к короткому замыканию.
- Не подвергайте батарейку чрезмерному воздействию тепла, например, прямого солнечного света, огня и т.п.

**При возникновении каких-либо вопросов или проблем, связанных с устройством, обращайтесь к ближайшему дилеру Sony.**

### Начало работы

### Подсоединение к источнику питания переменного тока

Подсоедините шнур питания переменного тока к штепсельной розетке.

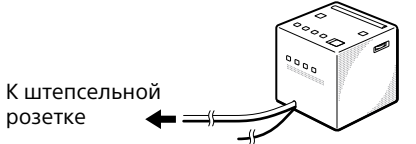

### О батарейке как источнике автономного питания

Для данного устройства необходима батарейка CR2032 (прилагается) в качестве источника автономного питания для поддержания работы часов во время прерывания питания.

### Когда заменять батарейку

Если батарейка разряжена, на дисплее появится “☞”. В случае прерывания питания, когда батарейка разряжена, текущее время и сигнал будут удалены.

#### Установка и замена батареек для автономной подпитки

**1** Держите штекер переменного тока подсоединенным к сетевой розетке и извлеките батарейный отсек в нижней части устройства, вытянув его при сдвинутом язычке. (См. рис. ➊-①.)

**2** Вставьте новую батарейку в батарейный отсек стороной **+** вверх. Для извлечения батарейки из батарейного отсека, вытолкните ее со стороны с меткой **PUSH**. (См. рис. ➋-②.)

**3** Вставьте батарейный отсек обратно в устройство вдоль паза и нажмите его сверху до щелчка. (См. рис. ➋-③.) Язычок фиксирует батарейный отсек.

**4** Нажмите **RADIO** для удаления “☞” с дисплея.

**Примечания**

- При замене батарейки не отсоединяйте шнур переменного тока от штепсельной розетки. В противном случае текущая дата, текущее время и сигнал будут удалены.
- Если устройство будет оставаться длительное время с отключенным шнуром питания, извлеките батарейку во избежание какого-либо повреждения, которое может возникнуть из-за утечки или коррозии.

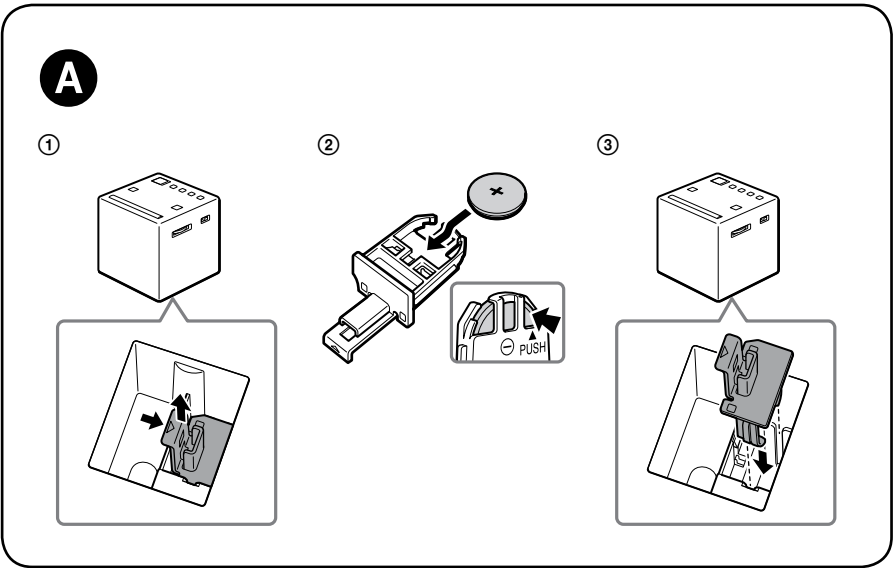
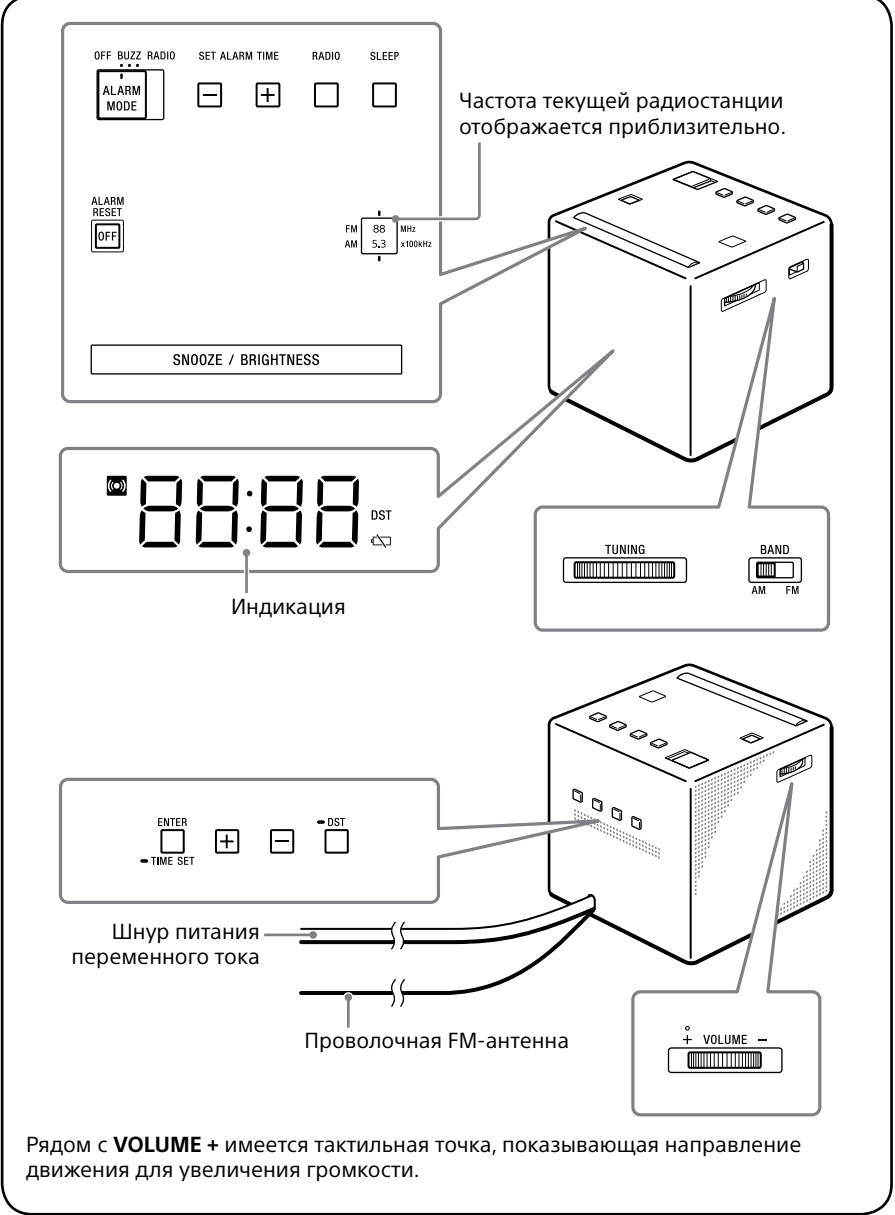

#### Русский

Перед эксплуатацией устройства внимательно прочтите данное руководство и сохраните его на случай, если оно понадобится.

#### ПРЕДУПРЕЖДЕНИЕ

Для уменьшения вероятности пожара не закрывайте вентиляционные отверстия аппарата газетами, скатертями, шторами и т.п. Не размещайте зажженные свечи на аппарате.

Для уменьшения вероятности пожара или поражения электрическим током не допускайте попадания капель или брызг и не размещайте предметы с водой, такие как вазы, на аппарате.

Не устанавливайте аппарат в закрытом месте, таком, как книжная полка или встроенный шкаф.

Не подвергайте батарейки или аппарат с установленными в него батарейками чрезмерному воздействию тепла, например солнечного света, огня и т.п.

Так как штепсельная вилка используется для отключения аппарата от сети, подсоедините аппарат к легкодоступной сетевой розетке. В случае если Вы заметите ненормальность в аппарате, немедленно отсоедините штепсельную вилку от сетевой розетки.

Пока устройство подключено к источнику переменного тока, на него по-прежнему подается электропитание, даже если само устройство выключено.

Фирменная табличка и важная информация о безопасности расположены на нижней панели.

#### ОСТОРОЖНО

Если батарейку заменить не надлежащим образом, существует опасность взрыва. Заменяйте только на батарейку такого же типа.

Данный символ предназначен для предупреждения пользователя о наличии важных инструкций по эксплуатации и уходу (обслуживанию) в документации, прилагаемой к устройству.

Класс защиты от поражения электрическим током II

#### Дата производства

Дата изготовления указана на этикетке со штрих-кодом картонной коробки следующим образом: 01-2014, где 01-месяц, 2014-год изготовления.

## EAC

#### FM/AM РАДИО-ЧАСЫ

Сделано в Китае

Изготовитель: Сони Корпорейшн
Адрес: 1-7-1 Конан, Минато-ку, Токио 108-0075, Япония

Импортер на территории стран Таможенного союза

ЗАО «Сони Электроникс», Россия, 123103, Москва, Карамышевский проезд, 6

Организация, уполномоченная принимать претензии от потребителей на территории Казахстана

ЗАО «Сони Электроникс»
Представительство в Казахстане, 050059, Алматы, улица Иванилова, д. 58