

CD/DVD Player

Reference Guide_____ GB

คู่มืออ้างอิง_____ TH

DVP-SR550K



WARNING

To reduce the risk of fire or electric shock, do not expose this apparatus to rain or moisture.

To avoid electrical shock, do not open the cabinet. Refer servicing to qualified personnel only.

The mains lead must be changed only at a qualified service shop.

Batteries or batteries installed apparatus shall not be exposed to excessive heat such as sunshine, fire or the like.

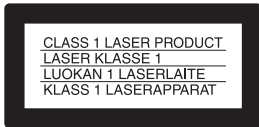

This appliance is classified as a CLASS 1 LASER product. The CLASS 1 LASER PRODUCT MARKING is located on the rear exterior.

CAUTION

The use of optical instruments with this product will increase eye hazard. As the laser beam used in this CD/DVD player is harmful to eyes, do not attempt to disassemble the cabinet.

Refer servicing to qualified personnel only.

Precautions

- To prevent fire or shock hazard, do not place objects filled with liquids, such as vases, on the apparatus.
- The player is not disconnected from the AC power source (mains) as long as it is connected to the wall outlet, even if the player itself has been turned off.
- Do not install this player in a confined space, such as a bookshelf or similar unit.
- Install the player so that the AC power cord (mains lead) can be unplugged from the wall socket immediately in the event of trouble.
- If the player is brought directly from a cold to a warm location, or is placed in a very damp room, moisture may condense on the lenses inside the player. Should

this occur, the player may not operate properly. In this case, remove the disc and leave the player turned on for about half an hour until the moisture evaporates.

Lightning

For added protection for this set during a lightning storm, or when it is left unattended and unused for long periods of time, unplug it from the wall outlet. This will prevent damage to the set due to lightning and power-line surges.

Note about the discs

Do not use the following discs:

- A disc that has a non-standard shape (e.g., card, heart).
- A disc with a label or sticker on it.

Region code

Your player has a region code printed on the back of the unit and only will play commercial DVDs (playback only) labelled with identical region codes. This system is used to protect copyrights.

Commercial DVDs labelled  will also play on this player.

Depending on the commercial DVD, there may be no region code indication, even though playing the commercial DVD is prohibited by area restrictions.



Region code

Copyrights

- Manufactured under license from Dolby Laboratories. Dolby and the double-D symbol are trademarks of Dolby Laboratories.
- “DVD+RW,” “DVD-RW,” “DVD+R,” “DVD+R DL,” “DVD-R,” “DVD VIDEO,” and “CD” logos are trademarks.
- MPEG Layer-3 audio coding technology and patents licensed from Fraunhofer IIS and Thomson.
- All other trademarks are trademarks of their respective owners.
- THIS PRODUCT IS LICENSED UNDER THE MPEG-4 VISUAL PATENT PORTFOLIO LICENSE FOR THE PERSONAL AND

NONCOMMERCIAL USE OF A CONSUMER FOR DECODING VIDEO IN COMPLIANCE WITH THE MPEG-4 VISUAL STANDARD (“MPEG-4 VIDEO”) THAT WAS ENCODED BY A CONSUMER ENGAGED IN A PERSONAL AND NONCOMMERCIAL ACTIVITY AND/OR WAS OBTAINED FROM A VIDEO PROVIDER LICENSED BY MPEG LA TO PROVIDE MPEG-4 VIDEO. NO LICENSE IS GRANTED OR SHALL BE IMPLIED FOR ANY OTHER USE. ADDITIONAL INFORMATION INCLUDING THAT RELATING TO PROMOTIONAL, INTERNAL AND COMMERCIAL USES AND LICENSING MAY BE OBTAINED FROM MPEG LA, LLC. SEE [HTTP://WWW.MPEGLA.COM](http://www.mpegla.com)

About this manual

“DVD” may be used as a general term for commercial DVDs, DVD+RWs/DVD+Rs/DVD+R DLs (+VR mode) and DVD-RWs/DVD-Rs/DVD-R DLs (VR mode, video mode).

Playback

Control Menu display

Use the Control Menu to select a function and to view related information.

Press DISPLAY.

To change the Control Menu display, press DISPLAY again.

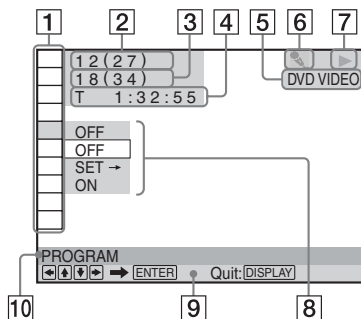

- 1 Control Menu items
- 2 Currently playing title/Total number of titles
- 3 Currently playing chapter/Total number of chapters
- 4 Playing time
- 5 Selected media type
- 6 Player is in karaoke mode
- 7 Playback status
- 8 Selected item icon/menu options
- 9 Operation message
- 10 Selected Control Menu item

Menu list

Item	Item Name, Function
	TITLE/SCENE/TRACK
	CHAPTER/INDEX
	TRACK

Selects the title, scene, track, chapter, or index to be played.

TIME/TEXT

Checks the elapsed time and the remaining playback time.
Input the time code for picture and music search (DVD and Xvid video files only).

DISC/USB

Selects either “USB” or “DISC” to be played.

TOP MENU/MENU

(DVD VIDEO only)
TOP MENU: Displays the top menu.
MENU: Displays the menu.

REC TO USB

Rips a CD, or copies photo, music and video files to a USB device (page 6).

ORIGINAL/PLAY LIST

Selects the type of title (DVD-VR mode) to be played: ORIGINAL, or edited PLAY LIST.

PROGRAM*1, *2

Selects the title, chapter, or track to play in the order you want.

- 1 Select “SET →,” then press ENTER and select the title (T), chapter (C), or track (T) you want to programme, and press ENTER.
- 2 Repeat selecting the title, chapter, or track.
- 3 Press ►.

SHUFFLE*1, *2

Plays the title, chapter, or track in random order.

REPEAT*1, *2

Plays all titles/tracks/albums or a single title/chapter/track/album/file repeatedly.

A-B REPEAT*1, *2

Specifies the parts you want to play repeatedly.

- 1 During playback, select “SET →,” then press ENTER.
The “A-B REPEAT” setting bar appears.
- 2 When you find the starting point (point A), press ENTER.
- 3 When you reach the ending point (point B), press ENTER again.

PARENTAL CONTROL

Set to prohibit playback on this player.
PLAYER →: Playback of some DVD VIDEOS can be limited according to a predetermined level such as the age of the users. Scenes may be blocked or replaced with different scenes (Parental Control).

GB

PASSWORD →: Enter a 4-digit password using the number buttons. Also use this menu to change the password.

Parental Control (limited playback)

You can set a playback limitation level.

- 1 Select "PLAYER →," then press ENTER. Enter or re-enter your 4-digit password, then press ENTER.
- 2 Press **↑/↓** to select "STANDARD," then press ENTER. Press **↑/↓** to select an area, then press ENTER. When you select "OTHERS →," select and enter a standard code. See "PARENTAL CONTROL AREA CODE LIST" at the end of this manual.
- 3 Press **↑/↓** to select "LEVEL," then press ENTER. Press **↑/↓** to select the level, then press ENTER. Parental Control setting is complete. The lower the value, the stricter the limitation. To turn off the Parental Control function, set "LEVEL" to "OFF."

If you forget your password, enter "199703" in the password box, press ENTER, and then enter a new 4-digit password.

SETUP

QUICK: Use Quick Setup to choose the desired language of the on-screen display, the aspect ratio of the TV and the audio output signal.

CUSTOM: In addition to the Quick Setup setting, you can adjust various other settings (page 7).

RESET: Returns the settings in "SETUP" to the default setting.

ZOOM*¹

Magnifies the image up to four times the original size, scroll using **←/↑/↓/→**.

ANGLE

Changes the angle.

KARAOKE MODE

Sets the player to karaoke mode.

ECHO*³

Adjusts the level of echo sound effects.

KARAOKE PON*^{3, *4}

Enjoy karaoke with a stereo-recorded disc, even if it is a non-karaoke disc, by reducing the sound of the vocals.

VOCAL SELECT*^{2, *3, *4}

(DVD VIDEO/VIDEO CD/CD only)
Selects different kind of vocals recorded on the disc. When playing a DVD VIDEO, the function works only with the Dolby Digital Karaoke format.

GUIDE MELODY*^{3, *4}

(DVD VIDEO only)
Selects the guide melody. This function works only with the Dolby Digital Karaoke format.

CUSTOM PICTURE MODE

Selects the picture quality that best suits the programme you are watching.
STANDARD: Displays a standard picture.
DYNAMIC: Produces a bold dynamic picture by increasing the picture contrast and the colour intensity.
CINEMA: Enhances details in dark areas by increasing the black level.
MEMORY →: Adjusts the picture in greater detail.

SHARPNESS

Exaggerates the outline of the image to produce a sharper picture.

OFF: Cancels this option.

- 1: Enhances the outline.
- 2: Enhances the outline more than 1.

*1 To return to normal play, select "OFF" or press CLEAR.

*2 The play mode is cancelled when:
– you open the disc tray.
– you turn off the player.

*3 This function can be set when "KARAOKE MODE" is set to "ON." The setting is cancelled when the karaoke mode is turned off.

*4 Depending on the disc/file, this function may not be possible.

◆Items for DATA discs or USB

Item	Item Name, Function
------	---------------------

	ALBUM
---	--------------

Selects the album that contains music and photo files to be played.

	FILE
---	-------------

Selects the photo file to be played.

	ALBUM
---	--------------

Selects the album that contains the video file to be played.

FILE

Selects the video file to be played.

DATE

Displays the date the picture was taken by a digital camera.

INTERVAL*

Specifies the duration for which the slides are displayed on the screen.

EFFECT*

Selects the effects to be used for changing slides during a slide show.

MODE 1: The images randomly cycle through the effects.

MODE 2: The image sweeps in from top left to bottom right.

MODE 3: The image sweeps in from top to bottom.

MODE 4: The image sweeps in from left to right.

MODE 5: The image stretches out from the centre of the screen.

OFF: Turns off this function.

MEDIA

Selects the media type you want to play.

VIDEO: Plays video files.

PHOTO (MUSIC): Plays photo and music files as a slide show. You can view a slide show with sound when music and photo files are placed in the same album. If the playing time of either music or photos is longer, the longer one continues without sound or image.

PHOTO: Plays photo files.

MUSIC: Plays music files. Press **SUBTITLE** while playing music files that contain unsynchronized lyric information. The player supports MP3 ID3 Lyrics only.

* Depending on the file, this function may not be possible.

To change the colour system

If the on-screen menu of the player does not appear on the connected TV, switch the player's colour system to match the colour system of the TV (NTSC or PAL).

First turn off the player by pressing **I/⏻**. Next press **DISPLAY**, enter "0" using the number button, and then press **I/⏻** on the remote. The player turns back on, and the on-screen menu appears on the TV screen.

To play VIDEO CDs with PBC functions

When you start playing a VIDEO CD with PBC (Playback control) functions, the menu for your selection appears.

To play without using PBC

Press **◀◀/▶▶** or the number buttons while the player is stopped to select a track, then press **▶** or **ENTER**. To return to PBC playback, press **■** twice, then press **▶**.

Controlling TVs with the remote

You can control the sound level, input source, and power switch of your Sony TV with the supplied remote.

If your TV is listed in the table below, set the appropriate manufacturer's code.

When you replace the batteries of the remote, set the appropriate code number again.

- 1 While holding down TV **I/⏻**, press the number buttons to select your TV's manufacturer's code.
- 2 Release TV **I/⏻**.

Code numbers of controllable TVs

Sony	01 (default)
Hitachi	24
JVC	33
LG/Goldstar	76
Panasonic	17, 49
Philips	06, 08, 72
Samsung	71
Sharp	29
Toshiba	38

Ripping a CD or copying data files to a USB device

You can rip a CD or copy* data files to a USB device. You cannot rip a CD or copy data files while playing back a disc.

* Depending on the disc, copying may not be possible.

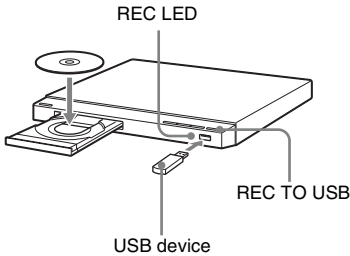

- 1 Insert a disc into the disc tray, and then connect a USB device to the USB jack.
- 2 Press DISPLAY.
The Control Menu display appears.
- 3 Press \uparrow/\downarrow to select "REC TO USB."
- 4 Press \uparrow/\downarrow to select the items to copy, and press ENTER.
When ripping a CD, select "DISC" or "TRACK."
When copying data files, select "DISC," "ALBUM," "TRACK," or "FILE."
If you select "DISC," go to step 6.
- 5 Press $\leftarrow/\uparrow/\downarrow/\rightarrow$ to select albums, tracks or files, and press ENTER.
When selecting albums, tracks or files, the REC LED indicator flashes.
- 6 Press \blacktriangleright .
When ripping a CD or copying data files, the REC LED indicator stays lit.
Recording is started. Recording progress is displayed. After recording finishes, "Completed" is displayed.

To record simply

You can rip a CD or copy data files simply by pressing the REC TO USB button. When pressing the REC TO USB button, the display appears. Press \blacktriangleright according to the display. Recording is started.

To erase "ALBUM," "TRACK," or "FILE"

Press CLEAR. Follow the displayed message.

To remove the USB device

Stop playback, ripping a CD, or copying/erasing data files, and then disconnect the USB device from the USB jack. Do not remove the USB device during operation, as data corruption may occur.

To change LUN

For some devices, LUN (Logical Unit Number) may appear. To change the LUN or original storage, press $\text{II} \blacktriangleright \blackrightarrow$ when the list of albums or tracks is displayed.

About supported USB devices

- This player supports USB Mass Storage Class only.
- This player supports FAT format USB device only.
- Some USB devices may not work with this player.

When you use the REC TO USB function, the karaoke mode is turned off.

Enjoying karaoke

You can enjoy karaoke (singing along with a disc) by setting "KARAOKE MODE" in the Control Menu display. You can connect up to two microphones (not supplied) to the player.

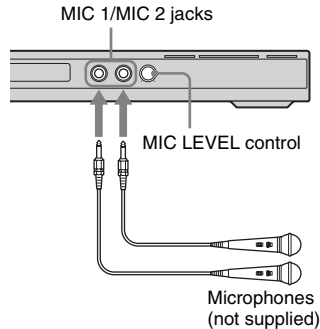

Before connecting a microphone, set the MIC LEVEL control to MIN (minimum).

If howling occurs:

- move the microphone away from the speakers.
- lower the MIC LEVEL or ECHO level.
- lower the overall volume.

CUSTOM Menu

You can adjust various settings. Press DISPLAY when the player is in stop mode, select  (SETUP), and then select "CUSTOM." The CUSTOM menu appears.

Menu list

Item	Item Name, Function
------	---------------------

	LANGUAGE SETUP
---	----------------

OSD (On-Screen Display): Switches the display language on the screen.

MENU*¹: Selects the desired language for the disc's menu. (DVD VIDEO only)

AUDIO*¹: Switches the language of the sound track. When you select "ORIGINAL," the language given priority in the disc is selected. (DVD VIDEO only)

SUBTITLE*¹: Switches the language of the subtitle recorded on the DVD VIDEO. When you select "AUDIO FOLLOW," the language for the subtitles changes according to the language you selected for the sound track. (DVD VIDEO only)

	SCREEN SETUP
--	--------------

TV TYPE: Selects the aspect ratio of the connected TV.

16:9



4:3 LETTER BOX



4:3 PAN SCAN



COLOR SYSTEM (VIDEO CD): Selects the colour system when you play a VIDEO CD. If your TV is the DUAL system, select "AUTO."

SCREEN SAVER: When set to "ON," the screen saver appears when the player is in pause or stop mode for 15 minutes. Press  to turn off the screen saver.

BACKGROUND: Selects the background colour or picture on the TV screen. If you set "JACKET PICTURE," even though the disc does not contain a jacket picture, the "GRAPHICS" picture appears.

PROGRESSIVE (COMPONENT OUT ONLY)*²: Set to "ON" if your TV accepts progressive format signals. When you select "ON," set also the following "MODE (PROGRESSIVE)" and "4:3 OUTPUT."

MODE (PROGRESSIVE): If you select "AUTO," the player detects the format (film-based or video-based), and converts to the appropriate version.

4:3 OUTPUT: This setting is effective only when you set "TV TYPE" to "16:9." Select "FULL" when you can change the aspect ratio on your TV.

CUSTOM SETUP

AUTO STANDBY: Sets the Auto Standby setting on or off. If you select "ON," the player enters standby mode when left in stop mode for more than 30 minutes.

AUTO PLAY: When set to "ON," the player automatically starts playback when the player is turned on by a timer (not supplied).

PAUSE MODE: Selects the picture in pause mode. Normally select "AUTO." When the picture is output in high resolution, set to "FRAME." (DVD only)

TRACK SELECTION: Gives the sound track which contains the highest number of channels priority when you play a DVD VIDEO on which multiple audio formats (PCM, MPEG audio, DTS, or Dolby Digital format) are recorded. If you select "AUTO," priority is given. (DVD VIDEO only)

MULTI-DISC RESUME: Switches the Multi-disc Resume setting on or off. Resume playback can be stored in memory for up to 6 different DVD VIDEOS/VIDEO CDs. If you start the settings again, the resume point is cleared. (DVD VIDEO/VIDEO CD only)

AUDIO SETUP

AUDIO DRC (Dynamic Range Control)*³: Set according the surrounding environment. Set to "TV MODE" when the smallest sounds are indiscernible, or set to "WIDE RANGE" when the listening environment is good, for example, in a home movie theatre.

DOWNMIX*³: Switches the method for mixing down to 2 channels when you play a DVD which has rear sound elements (channels), or is recorded in Dolby Digital format. Normally select "DOLBY SURROUND."

DIGITAL OUT: Selects if audio signals are output via the DIGITAL OUT (COAXIAL) jack. When you select "ON," set also the following "DOLBY DIGITAL," "MPEG," "DTS," or "48kHz/96kHz PCM."

DOLBY DIGITAL: Selects the type of Dolby Digital signal. Set to "D-PCM" when the player is connected to an audio component without a built-in Dolby Digital decoder.

MPEG: Selects the type of MPEG audio signal. Set to "MPEG" when the player is connected to an audio component with a built-in MPEG decoder.

DTS: Selects the type of DTS audio signal. Set to "ON" when you play a DVD VIDEO with DTS sound tracks. Do not set to "ON" when you connect the player to an audio component without a DTS decoder.

48kHz/96kHz PCM: Selects the sampling frequency of the digital audio output signal. (DVD VIDEO only)

*1 When you select "OTHERS →," select and enter a language code. See "LANGUAGE CODE LIST" at the end of this manual.

*2 If the picture does not appear normally or goes blank, reset the setting. Press **I/⏻** to turn off, enter "369," and then press **I/⏻** to turn on the player again.

*3 This function affects the output from the following jacks:

- AUDIO OUT L/R jacks.
- DIGITAL OUT (COAXIAL) jack only when "DOLBY DIGITAL" is set to "D-PCM."

Information

Troubleshooting

If you experience any of the following difficulties while using the player, use this troubleshooting guide to help remedy the problem before requesting repairs. Should any problem persist, consult your nearest Sony dealer.

The power is not turned on.

- Check that the power cord (mains lead) is connected securely.

There is no picture/picture noise appears.

- Re-connect the connecting cord securely.
- The connecting cords are damaged.
- Check the connection to your TV and switch the input selector on your TV so that the signal from the player appears on the TV screen.
- Change the colour system of the player (page 5).
- The disc is dirty or flawed.
- Press **I/⏻** to turn off the player, and enter "369" using the number buttons on the remote, then press **I/⏻** to turn on the player again.

There is no sound.

- Re-connect the connecting cord securely.
- The connecting cord is damaged.
- The player is in pause mode or in Slow-motion Play mode.
- The player is in fast forward or fast reverse mode.

The remote does not function.

- The batteries in the remote are weak.
- The remote is not pointed at the remote sensor **Ⓜ** on the player.
- When you operate the player by pressing buttons on the remote in sequence, press the buttons within 5 seconds of each other.

The disc does not play.

- The disc is turned over.
Insert the disc with the playback side facing down.
- The disc is skewed.
- The player cannot play certain discs.
- The region code on the DVD does not match the player.
- Moisture has condensed inside the player.

→ The player cannot play a recorded disc that is not correctly finalized.

The player does not operate properly.

→ When static electricity, etc., causes the player to operate abnormally, unplug the player.

“C:13:***” appears on the screen.

→ Clean the disc with a cleaning cloth or check its format.

“C:31:***” appears on the screen.

→ Re-insert the disc correctly.

The player does not detect a USB device connected to the player.

→ The USB device is not securely connected to the player.

→ The USB device or a cord is damaged.

→ Disc mode has not been switched to USB mode.

Only left channel sound can be heard from the speaker when playing a CD, VIDEO CD, or Super VCD.

→ Audio setting automatically changes to “1/L” when the karaoke mode is turned on. Press the AUDIO button to change the audio channel.

Fast Play and Slow Play functions do not work.

→ You cannot use these functions when the karaoke mode is turned on.

Microphone sound is not output through the DIGITAL OUT (COAXIAL) jack.

→ Sound from the microphone may not be output through the DIGITAL OUT (COAXIAL) jack. For better audio performance during karaoke, always use analogue audio output from the AUDIO OUT L/R jacks.

Playable file format

Video: MPEG-1 (Cyber-shot data)/MPEG-4 (simple profile)*¹/Xvid

Photo: JPEG (DCF format)

Music: MP3 (except for mp3PRO)/WMA (except for WMA Pro)*¹, *²/AAC*¹, *²/LPCM/WAVE

*¹ Files with copyright protection (Digital Right Management) cannot be played.

*² The player does not play coded files such as Lossless.

Supported extensions: “.avi”, “.mpg”, “.mpeg”, “.mp4”, “.jpg”, “.mp3”, “.wma”, “.m4a”, “.wav”

Supported discs: DVD, DVD±RW/±R/±R DL, Music CD/Super VCD, CD-R/-RW

- DATA CDs recorded according to ISO 9660 Level 1/Level 2, or its extended format, Joliet.
- DATA DVDs recorded according to UDF.
- The player will play any file in the above, even if the file format differs. Playing such data may generate noise that can result in speaker damage.
- To play a complex hierarchy of folders may take some time. Create albums with no more than two hierarchies.
- Some video, photo, and music files may not play, depending on the encoding/recording condition.
- To start playback and proceed to the next or another album/file may take some time.
- The player will recognize a maximum of 200 albums and 600 files. It can recognize up to 300 music files and 300 photo files when “PHOTO (MUSIC)” is selected.
- When erasing the album, the player may erase unshown files on the list menu of ALBUM at the same time.
- The player may not play a combination of two or more video files.
- The player cannot play a video file of size more than 720 (width) × 576 (height)/2 GB.
- Depending on the file, playback may not be smooth. You are recommended to create the file at a lower bit rate.
- The player may not play back the high bit rate video file on the DATA CD smoothly. You are recommended to play back using DATA DVD.

- When playing visual data that is not supported by MPEG-4 format, only sound will be heard.

Note about recordable media

Some recordable media cannot be played on this player due to the recording quality or physical condition of the disc, or the characteristics of the recording device and authoring software. The disc will not play if it has not been correctly finalized. Also some DATA discs created in Packet Write format cannot be played.

For player that cannot play images that contain a copy protection only

Images in DVD-VR mode with CPRM (Content Protection for Recordable Media) protection may not be played.

Note on playback operations of DVDs and VIDEO CDs

Some playback operations of DVDs and VIDEO CDs may be intentionally set by software producers. Since this player plays DVDs and VIDEO CDs according to the disc contents the software producers designed, some playback features may not be available. Also, refer to the operating instructions supplied with the DVDs or VIDEO CDs.

Note on discs

This unit is designed to playback discs that conform to the Compact Disc (CD) standard. DualDiscs and some music discs encoded with copyright protection technologies do not conform to the Compact Disc (CD) standard. Therefore, these discs may not be compatible with this unit.

Specifications

System

Laser: Semiconductor laser

Inputs/Outputs

- AUDIO OUT (L/R): Phono jack
- DIGITAL OUT (COAXIAL): Phono jack
- COMPONENT VIDEO OUT (Y, P_B, P_R): Phono jack
- VIDEO OUT: Phono jack
- USB: USB jack Type A, maximum current 500 mA (For connecting USB device)
- MIC 1/MIC 2 input: Phone jack

General

- Power requirements: 110-240 V AC, 50/60 Hz
- Power consumption: 10 W
- Dimensions (approx.): 320 × 38.5 × 209 mm (width/height/depth) incl. projecting parts
- Mass (approx.): 1.1 kg
- Operating temperature: 5 °C to 35 °C
- Operating humidity: 25 % to 80 %

Supplied accessories

- Audio/Video cord (phono plug × 3 ↔ phono plug × 3) (1)
- Remote commander (remote) (1)
- R6 (size AA) batteries (2)

Specifications and design are subject to change without notice.

คำเตือน

เพื่อลดความเสี่ยงจากไฟไหม้หรือไฟฟ้าช็อต ห้ามวางเครื่องเล่นในที่ที่ ถูกฝนโดยตรงหรือมีความชื้นสูง เพื่อหลีกเลี่ยงการถูกไฟฟ้าช็อต อย่าเปิดฝาตัวเครื่อง ให้ปรึกษาผู้เชี่ยวชาญเท่านั้น ควรเปลี่ยนสายไฟหลักจากร้านค้าที่ได้มาตรฐานเท่านั้น ห้ามเก็บแบตเตอรี่หรืออุปกรณ์ที่ ประกอบแบตเตอรี่เอาไว้วางในที่สภาพอากาศร้อน เช่น โคนแสงอาทิตย์ เปลวไฟ หรือสภาพอื่นในลักษณะคล้ายกันเพราะ อาจระเบิดได้

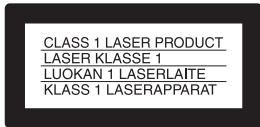

อุปกรณ์นี้จัดอยู่ในสินค้าประเภท CLASS 1 LASER เครื่องหมาย CLASS 1 LASER PRODUCT จะอยู่ภายนอกบริเวณหลังเครื่อง

ข้อควรระวัง

การใช้งานเครื่องมือต่างๆ กับเครื่องเล่นนี้จะก่อให้เกิดอันตรายเกี่ยวกับดวงตาได้ เนื่องจากแสงเลเซอร์ที่ใช้ในเครื่องเล่น CD/DVD นี้เป็นอันตรายต่อดวงตาอย่าพยายามถอดแยกชิ้นส่วนของเครื่องเอง ให้ปรึกษาผู้เชี่ยวชาญเท่านั้น

ข้อควรระวัง

- เพื่อป้องกันเพลิงไหม้หรือไฟฟ้าช็อต ห้ามวางภาชนะที่บรรจุของเหลว เช่น แก้วกับไว้บนเครื่องเล่น
- เครื่องเล่นจะไม่ตัดขาดจากกระแสไฟ (ไฟหลัก) ควบไคที่ปลั๊กไฟยังเสียบอยู่ แม้ว่าจะอยู่ในสภาวะปิดเครื่องก็ตาม
- กรุณาอย่าติดตั้งเครื่องเล่นนี้ที่กั้นเคบ เช่น ชั้นหนังสือ หรือสถานที่อื่นในลักษณะเดียวกัน
- ติดตั้งเครื่องเล่นให้สามารถดึงปลั๊กไฟ (สายไฟหลัก) ออกจากเต้าเสียบที่ผนังได้ทันทีถ้ามีปัญหา
- ถ้าย้ายเครื่องเล่นจากสถานที่อื่นจัดไปยังที่ที่อุ่นกว่า หรือวางเครื่องเล่นไว้ในห้องที่มีความชื้นสูง อาจเกิดฝ้าเกาะที่เลนส์ภายในเครื่องเล่น ถ้ามึมีฝ้า

เกิดขึ้น เครื่องเล่นจะทำงานขัดข้อง ในกรณีดังกล่าว นำแผ่นดิสก์ออก แล้วเปิดเครื่องเล่นทิ้งไว้ประมาณครึ่งชั่วโมงจนกว่าความชื้นระเหยไปหมด

ฟ้าแลบ

เพื่อเพิ่มการป้องกันเครื่องเล่นนี้เมื่อใช้งานขณะฟ้าแลบ หรือเมื่อทิ้งไว้และไม่ใช้งานเป็นเวลานาน ให้ถอดปลั๊กออกจากเต้ารับที่ผนัง ซึ่งจะช่วยป้องกันอันตรายที่จะเกิดขึ้นจากฟ้าแลบและไฟกระชากได้

ข้อสังเกตเกี่ยวกับแผ่นดิสก์

ห้ามเล่นแผ่นดิสก์ต่อไปนี้:

- แผ่นดิสก์ที่มีรูปร่างผิดมาตรฐาน (เช่น รูปแผ่นการ์ด หรือรูปหัวใจ)
- แผ่นดิสก์ที่มีกระดาษหรือสติ๊กเกอร์แปะติดอยู่บนแผ่น

รหัสพื้นที่

เครื่องเล่นนี้ไม่มีรหัสพื้นที่ที่พิมพ์ไว้ด้านหลังเครื่องเล่นจะเล่นแผ่น DVD ตามท้องตลาด (เล่นอย่างเดียว) ที่มีรหัสพื้นที่เดียวกันเท่านั้น ระบบนี้ถูกนำมาใช้เพื่อป้องกันการละเมิดลิขสิทธิ์

แผ่น DVD ตามท้องตลาดที่มีเครื่องหมาย  จะสามารถเล่นกับเครื่องเล่นนี้ได้

ถ้าแผ่นไม่มีรหัสพื้นที่ที่บันทึกไว้อาจใช้เล่นกับเครื่องได้ แม้ว่าการเล่นแผ่น DVD ตามท้องตลาดจะถูกจำกัดพื้นที่การเล่นก็ตาม ทั้งนี้ขึ้นอยู่กับแผ่น DVD ตามท้องตลาด



รหัสพื้นที่

ลิขสิทธิ์

- ผิดกฎหมายได้ลิขสิทธิ์ของ Dolby Laboratories Dolby และ สัญลักษณ์ D สองตัวเป็นเครื่องหมายการค้าของ Dolby Laboratories
- สัญลักษณ์ “DVD+RW”, “DVD-RW”, “DVD+R”, “DVD+R DL”, “DVD-R”, “DVD VIDEO” และ “CD” เป็นเครื่องหมายการค้า
- เทคโนโลยีและสิทธิบัตรการเข้ารหัส MPEG Layer-3 ได้รับลิขสิทธิ์จาก Fraunhofer IIS and Thomson
- เครื่องหมายการค้าทั้งหมดซึ่งนอกเหนือจากที่กล่าวมาเป็นเครื่องหมายการค้าของเจ้าของแต่ละราย
- ผิดกฎหมายนี้ได้รับลิขสิทธิ์ภายใต้สิทธิบัตรลิขสิทธิ์ที่ว่าด้วยการบันทึกสัญญาณในรูปแบบ MPEG-4 VISUAL สำหรับการถอดรหัสสัญญาณวิดีโอซึ่งเป็นไปตามมาตรฐานการบันทึก

สัญญาณในรูปแบบ MPEG-4 VISUAL เพื่อการใช้งานส่วนบุคคล และมีได้เป็นไปเพื่อประโยชน์ในเชิงพาณิชย์ (การบันทึกสัญญาณในรูปแบบ MPEG-4 VIDEO) เพื่อให้ผู้ใช้สามารถบันทึกสัญญาณในรูปแบบดังกล่าวใช้ในกิจกรรมส่วนบุคคลและมีได้เป็นไปเพื่อประโยชน์ในเชิงพาณิชย์ และ/หรือ จะต้องได้รับอนุญาตจาก MPEG LA ซึ่งเป็นผู้จัดการลิขสิทธิ์เพื่อเผยแพร่การบันทึกสัญญาณในรูปแบบ MPEG-4 VIDEO ห้ามมิให้ใช้การบันทึกสัญญาณในรูปแบบดังกล่าวเพื่อประโยชน์ในการอื่น หากมิได้รับอนุญาตจากผู้จัดการลิขสิทธิ์ รายละเอียดเพิ่มเติมที่เกี่ยวข้องกับการเผยแพร่ การใช้งานในที่ที่ก้อาซึช และการใช้งานในเชิงพาณิชย์ รวมถึงข้อมูลเกี่ยวกับลิขสิทธิ์สามารถตรวจสอบได้จาก MPEG LA, LLC ผ่านทาง <http://www.mpegla.com>

เกี่ยวกับคู่มือการใช้งาน

คำว่า “DVD” อาจถูกใช้เป็นคำทั่วไปสำหรับแผ่น DVD ตามท้องตลาด DVD+RW/DVD+R/DVD+R DL (โหมค +VR) และ DVD-RW/DVD-R/DVD-R DL (โหมค VR, โหมควีดีโอ)

การเล่น

หน้าจอเมนูควบคุม

ใช้เมนูควบคุมเพื่อเลือกฟังก์ชัน และแสดงข้อมูลที่เกี่ยวข้อง

กดปุ่ม DISPLAY

กดปุ่ม DISPLAY อีกครั้งเพื่อเปลี่ยนหน้าจอเมนูควบคุม

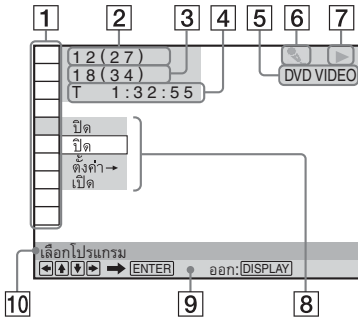

- 1 รายการเมนูควบคุม
- 2 เรื่องที่กำลังเล่นในปัจจุบัน/จำนวนเรื่องทั้งหมด
- 3 ตอนที่กำลังเล่นในปัจจุบัน/จำนวนตอนทั้งหมด
- 4 เวลาที่ใช้เล่น
- 5 ประเภทของสื่อที่เลือก
- 6 เครื่องเล่นอยู่ในโหมดการใดเกาะ
- 7 สถานะการเล่น
- 8 ไอคอนรายการที่เลือก/ตัวเลือกเมนู
- 9 ข้อความสำหรับสั่งงาน
- 10 รายการเมนูควบคุมที่เลือก

รายการเมนู

รายการ ชื่อรายการ, ฟังก์ชัน

เรื่อง/ฉาก/แทร็ค

ตอน/ดัชนี

แทร็ค

เลือกชื่อเรื่อง, ฉาก, แทร็ค, ตอน หรือดัชนีเพื่อเล่น

เวลา/ตัวอักษร

ตรวจสอบเวลาที่ใช้ไปและเวลาที่เหลือ
ป้อนเลขเวลาเพื่อค้นหาภาพและเพลง (สำหรับ DVD และ
ไฟล์วีดีโอ Xvid เท่านั้น)

แผ่น/USB

เลือกระหว่างโหมดการเล่น "USB" หรือการเล่น "แผ่น"

เมนูหลัก/เมนู

(DVD VIDEO เท่านั้น)

เมนูหลัก: แสดงเมนูหลัก

เมนู: แสดงเมนู

REC TO USB

แปลงไฟล์ CD หรือ สำเนาภาพถ่าย, เพลง และวีดีโอ ลงใน
อุปกรณ์ USB (หน้า 6)

ORIGINAL/PLAY LIST

เลือกประเภทชื่อเรื่อง (โหมด DVD-VR) เพื่อเล่น:
ORIGINAL หรือ PLAY LIST ที่ได้รับการแก้ไข

เลือกโปรแกรม*1, *2

เลือกเรื่อง, ตอน หรือ แทร็ค เพื่อเล่นตามลำดับที่ท่าน
ต้องการ

1 เลือก "ตั้งค่า →" แล้วกดปุ่ม ENTER และเลือกเรื่อง
(T), ตอน (C) หรือ แทร็ค (T) ที่ต้องการตั้งโปรแกรมไว้
และกดปุ่ม ENTER

2 ทำการเลือกเรื่อง, ตอน หรือแทร็ค ซ้ำอีกครั้ง

3 กดปุ่ม ▶

สุ่มเล่นเพลงอัตโนมัติ*1, *2

เล่นเรื่อง ตอน หรือแทร็คแบบสุ่ม

เล่นซ้ำ*1, *2

เล่นเรื่องทั้งหมด/แทร็คทั้งหมด/อัลบั้มทั้งหมด หรือเล่น
หนึ่งเรื่อง/หนึ่งตอน/หนึ่งแทร็ค/หนึ่งอัลบั้ม/หนึ่งไฟล์
แบบซ้ำ

เล่นซ้ำเป็นช่วง*1, *2

ระบุส่วนที่ต้องการให้เล่นซ้ำ

1 ระหว่างการเล่น ให้เลือก "ตั้งค่า →" และกดปุ่ม
ENTER

แถบตั้งค่า "เล่นซ้ำเป็นช่วง" จะปรากฏขึ้น

2 เมื่อท่านหาจุดที่จะเริ่มต้นได้แล้ว (จุด A) ให้กดปุ่ม
ENTER

3 เมื่อท่านหาจุดสิ้นสุดได้แล้ว (จุด B) ให้กดปุ่ม ENTER
อีกครั้ง

จำกัดการเล่นแผ่น

ตั้งข้อจำกัดการเล่นแผ่นดิสก์ให้กับเครื่องเล่นนี้

เครื่องเล่น →: การเล่นแผ่น DVD VIDEO บางแผ่นจะถูก
จำกัดตามระดับที่เหมาะสม เช่น ตามอายุของผู้รับชม จาก
อาจถูกบล็อกหรือแทนที่ด้วยฉากอื่น (จำกัดการเล่นแผ่น)

รหัสผ่าน →: ป้อนรหัสผ่าน 4 หลัก โดยใช้ปุ่มหมายเลข และใช้เมมูรี่เพื่อเปลี่ยนรหัสผ่านเช่นกัน

จำกัดการเล่นแผ่น (จำกัดการเล่น)

ท่านสามารถตั้งระดับจำกัดการเล่นได้

- 1 เลือก “เครื่องเล่น →” จากนั้นกดปุ่ม ENTER ป้อนรหัส หรือป้อนรหัสผ่านซ้ำเป็นตัวเลข 4 หลัก จากนั้นกดปุ่ม ENTER
- 2 กดปุ่ม **↑/↓** เพื่อเลือก “มาตรฐาน” จากนั้นกด ENTER กดปุ่ม **↑/↓** เพื่อเลือกพื้นที่ จากนั้นกดปุ่ม ENTER เมื่อท่านเลือก “อื่นๆ →” เลือกและใส่รหัสมาตรฐาน คู่มือที่ “PARENTAL CONTROL AREA CODE LIST” ทำคู่มือการใช้งานเล่มนี้
- 3 กดปุ่ม **↑/↓** เพื่อเลือก “แนว” จากนั้นกด ENTER กดปุ่ม **↑/↓** เพื่อเลือกระดับ จากนั้นกดปุ่ม ENTER เสร็จสิ้นการตั้งค่าจำกัดการเล่น คำอึงต่ำ การจำกัดก็มีความเข้มงวดสูง เพื่อปิดฟังก์ชันจำกัดการเล่นแผ่น ตั้งค่า “แนว” ไปที่ “ปิด”

ถ้าหากท่านลืมรหัสผ่าน ให้ใส่หมายเลข “199703” ในช่อง ใส่รหัสผ่าน จากนั้นกดปุ่ม ENTER และใส่รหัสผ่านใหม่ เป็นตัวเลข 4 หลัก

ตั้งค่า

อย่างรวดเร็ว: ใช้การตั้งค่าอย่างรวดเร็วเพื่อเลือกภาษาที่ต้องการ บนหน้าจอ, สักส่วนภาพของหน้าจอ และสัญญาณเสียง ออกตามต้องการ

ตามต้องการ: นอกจากการตั้งค่าอย่างรวดเร็วแล้ว ท่านยังสามารถปรับตั้งค่าอื่นๆ ได้ (หน้า 7)

ทำอีกครั้ง: เปลี่ยนค่าที่ตั้งจากรายการ “ตั้งค่า” กลับไปเป็นค่าดั้งเดิม

ซูม*¹

ขยายภาพให้ใหญ่ขึ้นได้ถึงสี่เท่าของขนาดเดิม เลื่อนภาพ โดยใช้ **←/↑/↓/→**

มุกกล้อ้ง

เปลี่ยนมุมมองภาพ

โหมดคาราโอเกะ

ตั้งเครื่องเล่นไว้ที่โหมดคาราโอเกะ

เสียงเอ็กโค*³

ปรับระดับเสียงเอ็กโค

KARAOKE PON*^{3, 4}

เพลิดเพลินกับคาราโอเกะด้วยแผ่นดิสก์ที่บันทึกแบบ สเตอริโอได้ แม้ว่าจะไม่ใช้แผ่นสำหรับคาราโอเกะโดยเฉพาะ โดยการลดเสียงผู้ร้อง

เลือกเสียงร้อง*^{2, 3, 4}

(DVD VIDEO/VIDEO CD/CD เท่านั้น)
เลือกเสียงต่างๆ ที่บันทึกอยู่ในแผ่นดิสก์ เมื่อเล่นแผ่น DVD VIDEO ฟังก์ชันนี้จะทำงานกับรูปแบบ Dolby Digital Karaoke เท่านั้น

ดนตรีนา*^{3, 4}

(DVD VIDEO เท่านั้น)
เลือกดนตรีนา ฟังก์ชันนี้จะทำงานกับรูปแบบ Dolby Digital Karaoke เท่านั้น

ปรับภาพตามต้องการ

เลือกคุณภาพของภาพให้เหมาะสมกับรายการที่กำลังดูอยู่
มาตรฐาน: แสดงภาพมาตรฐาน
คมชัด: สร้างภาพโดยนำมิกที่เด่นชัดด้วยการเพิ่มค่าคอนทราสต์ของภาพและความเข้มของสี
โรงภาพยนตร์: เพิ่มรายละเอียดในพื้นที่มืด โดยเพิ่มระดับความเข้มสีดำ
หน่วยความจำ →: ปรับภาพให้มีรายละเอียดมากขึ้น

ความชัดเจน

เน้นโครงร่างของภาพเพื่อให้ได้ภาพที่มีความคมชัดยิ่งขึ้น
ปิด: ยกเลิกตัวเลือกนี้

- 1: เพิ่มขอบของภาพ
- 2: เพิ่มขอบของภาพมากกว่า 1

- *1 การกลับผู้การเล่นปกติ เลือก “ปิด” หรือกดปุ่ม CLEAR
- *2 โหมดเล่นจะถูกยกเลิกขณะที่:
 - ท่านเปิดช่องใส่ดิสก์
 - ท่านปิดเครื่องเล่น
- *3 สามารถตั้งค่าฟังก์ชันนี้ได้ เมื่อตั้ง “โหมดคาราโอเกะ” เป็น “ปิด” และการตั้งค่านี้จะถูกยกเลิกเมื่อโหมดคาราโอเกะถูกปิด
- *4 ฟังก์ชันนี้อาจไม่สามารถใช้ได้ ทั้งนี้ขึ้นอยู่กับแผ่นดิสก์/ไฟล์

◆รายการสัญลักษณ์ต่าง ๆ สำหรับดิสก์ DATA หรือ USB

รายการ ชื่อรายการ, ฟังก์ชัน

อัลบั้ม

เลือกอัลบั้มที่มีไฟล์เพลงและภาพที่ต้องการเล่น

ไฟล์

เลือกไฟล์ภาพที่ท่านจะเล่น

อัลบั้ม

เลือกอัลบั้มที่มีไฟล์วิดีโอที่ต้องการเล่น

ไฟล์

เลือกไฟล์วิดีโอที่ท่านจะเล่น

วันที่

แสดงวันที่ของรูปถ่ายจากกล้องดิจิทัล

หยุดภาพให้หนึ่งชั่วคราว*

ระบุระยะเวลาที่ภาพถูกแสดงบนหน้าจอ

แสดงผลพิเศษ*

เลือกการแสดงผลพิเศษที่จะใช้ในการเปลี่ยนภาพสไลด์ ขณะที่แสดงภาพ

เลื่อนแบบ 1: ภาพจะแสดงโดยใช้ลักษณะการแสดงทั้งหมดแบบสุ่ม

เลื่อนแบบ 2: ภาพเลื่อนทับจากด้านบนซ้ายสู่ด้านล่างขวา

เลื่อนแบบ 3: ภาพเลื่อนทับจากด้านบนลงด้านล่าง

เลื่อนแบบ 4: ภาพเลื่อนทับจากด้านซ้ายสู่ด้านขวา

เลื่อนแบบ 5: ภาพจะขี้ออกจากจุดกึ่งกลางของจอภาพ

ปิด: ปิดการใช้งานฟังก์ชันนี้

สลับบันทึก

เลือกประเภทของสื่อที่ต้องการเล่น
วิดีโอ: เล่นไฟล์วิดีโอ



ภาพถ่าย (ดนตรี): เล่นไฟล์ภาพและไฟล์เพลงในรูปแบบสไลด์โชว์ ท่านสามารถแสดงภาพโดยมีเสียงประกอบเมื่อไฟล์เพลงและภาพถ่ายถูกเก็บไว้ในอัลบั้มเดียวกัน ถ้าระยะเวลาที่ใช้เล่นของไฟล์ดนตรี หรือภาพถ่ายอย่างใดอย่างหนึ่งมีความยาวกว่า ไฟล์ที่ยาวกว่าจะเล่นต่อเนื่อง โดยไม่มีเสียง หรือภาพ

ภาพถ่าย: เล่นไฟล์ภาพ

ดนตรี: เล่นไฟล์เพลง กดปุ่ม SUBTITLE ขณะที่เล่นไฟล์เพลงที่มีข้อมูลเนื้อเพลงไม่ตรงกัน เครื่องเล่นสนับสนุนเนื้อเพลง MP3 ID3 เท่านั้น

* ฟังก์ชันอาจไม่สามารถใช้งานได้ ทั้งนี้ขึ้นอยู่กับไฟล์





การเปลี่ยนระบบสี

ถ้าหน้าเมนูของเครื่องเล่นไม่ปรากฏบนหน้าจอเครื่องรับโทรทัศน์ ให้เปลี่ยนระบบสีของเครื่องเล่นให้ตรงกับระบบสีของเครื่องรับโทรทัศน์ (NTSC หรือ PAL) อันดับแรกให้ปิดเครื่องเล่น โดยกดปุ่ม  จากนั้นกดปุ่ม DISPLAY ให้มีตัวเลข “0” โดยใช้นิ้วชี้หมายเลข และจากนั้นกดปุ่ม  บนรีโมท เครื่องเล่นจะกลับมาทำงาน และเมนูบนหน้าจอจะปรากฏบนหน้าจอทีวี

การเล่น VIDEO CD ที่มีฟังก์ชัน PBC

เมื่อท่านเริ่มเล่น VIDEO CD ที่มีฟังก์ชัน PBC (Playback control) เมืู่นุ้สำหรับเลือกของท่านจะปรากฏขึ้น



การเล่นโดยไม่ใช้ PBC

กดปุ่ม   หรือปุ่มหมายเลขขณะที่เครื่องเล่นหยุดเพื่อเลือกแทร็ค แล้วกดปุ่ม  หรือ ENTER การกลับไปสู่การเล่น PBC ให้กดปุ่ม  สองครั้ง แล้วกดปุ่ม 

การควบคุมเครื่องรับโทรทัศน์ด้วยรีโมท

ท่านสามารถควบคุมระดับเสียง แหล่งรับสัญญาณและสวิตซ์ไฟของเครื่องรับโทรทัศน์ Sony ด้วยรีโมทของเครื่องเล่นได้

ถ้าเครื่องรับโทรทัศน์ที่ใช้ตรงกับรายชื่อที่แสดงในตารางด้านล่างนี้ ให้ตั้งรหัสผู้ผลิตโทรทัศน์ เมื่อท่านเปลี่ยนแบตเตอรี่ของรีโมท ให้ตั้งเลขรหัสที่ถูกดึงออกอีกครั้ง

- 1 ขณะที่กดปุ่ม TV  ค้างไว้ ให้กดปุ่มหมายเลขเพื่อเลือกรหัสผู้ผลิตเครื่องรับโทรทัศน์
- 2 ปลดปุ่ม TV 

เลขรหัสเครื่องรับโทรทัศน์ที่ใช้รีโมทควบคุมได้

Sony	01 (ค่าตั้งเดิม)
Hitachi	24
JVC	33
LG/Goldstar	76
Panasonic	17, 49
Philips	06, 08, 72
Samsung	71
Sharp	29
Toshiba	38

การแปลงไฟล์ CD หรือสำเนาไฟล์ข้อมูลลงให้อุปกรณ์ USB

การแปลงไฟล์ CD หรือสำเนา* ไฟล์ข้อมูลลงในอุปกรณ์ USB ท่านไม่สามารถแปลงไฟล์ CD หรือสำเนาไฟล์ข้อมูล ขณะที่กำลังเล่นแผ่นดิสก์

* การทำสำเนาอาจไม่สามารถทำได้ ขึ้นอยู่กับแผ่นดิสก์นั้นๆ

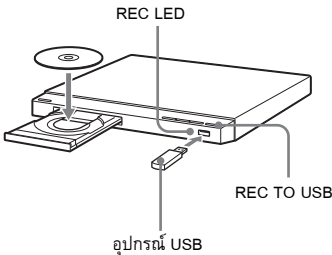

1 ใส่แผ่นดิสก์ลงในช่องใส่แผ่นดิสก์ และจากนั้นเชื่อมต่ออุปกรณ์ USB เข้ากับช่อง USB

2 กดปุ่ม DISPLAY

หน้าจอเมนูควบคุมจะปรากฏขึ้นมา

3 กดปุ่ม \uparrow/\downarrow เพื่อเลือก “REC TO USB”

4 กดปุ่ม \uparrow/\downarrow เพื่อเลือกรายการที่จะสำเนา จากนั้นกด ENTER

ขณะที่กำลังแปลงไฟล์ CD เลือก “แผ่น” หรือ “แทร็ค” ขณะที่กำลังสำเนาไฟล์ข้อมูล ให้เลือก “แผ่น”, “อัลบั้ม”, “แทร็ค” หรือ “ไฟล์”

หากท่านเลือก “แผ่น” ให้ไปยังขั้นตอนที่ 6

5 กดปุ่ม $\leftarrow/\uparrow/\downarrow/\rightarrow$ เพื่อเลือกอัลบั้ม, แทร็ค หรือไฟล์ จากนั้นกดปุ่ม ENTER

เมื่อเลือกอัลบั้ม, แทร็ค หรือไฟล์แล้ว ไฟแสดง REC LED จะกะพริบ

6 กดปุ่ม \blacktriangleright

ขณะแปลงไฟล์ CD หรือสำเนาไฟล์ข้อมูลนั้น ไฟ REC LED จะสว่างค้าง

การบันทึกเริ่มต้น กระบวนการบันทึกจะถูกแสดงผล หลังจากการบันทึกเสร็จแล้วข้อความ “การโอนถ่ายข้อมูลสมบูรณ์” จะปรากฏขึ้น

การบันทึกแบบง่าย

ท่านสามารถแปลงไฟล์ CD หรือสำเนาไฟล์ข้อมูลต่างๆ โดยกดปุ่ม REC TO USB เมื่อกดปุ่ม REC TO USB แล้วจะมีข้อความปรากฏขึ้นมา ให้กดปุ่ม \blacktriangleright ตามที่ปรากฏการบันทึกเริ่มต้น

การลบ “อัลบั้ม”, “แทร็ค” หรือ “ไฟล์”

กดปุ่ม CLEAR ปฏิบัติตามข้อความที่ปรากฏ

การถอดอุปกรณ์ USB

หยุดการเล่น, แปลงไฟล์ CD หรือสำเนา/ลบ ไฟล์ข้อมูล และจากนั้นให้จัดการเชื่อมต่ออุปกรณ์ USB จากช่องเสียบ USB ห้ามถอดอุปกรณ์ USB ขณะที่กำลังใช้งานอยู่ เพราะจะทำให้ข้อมูลสูญหาย

การเปลี่ยน LUN

ในอุปกรณ์บางชนิดอาจเกิด LUN (ตัวหน่วยตรรกะ) การเปลี่ยน LUN หรือ ที่เก็บข้อมูลต้นฉบับนั้น ให้กด $\blacktriangleright \bullet \rightarrow$ เมื่อรายชื่ออัลบั้ม หรือแทร็คปรากฏขึ้น

เกี่ยวกับการรองรับอุปกรณ์ USB

- เครื่องเล่นนี้รองรับ USB Mass Storage Class เท่านั้น
- เครื่องเล่นนี้รองรับอุปกรณ์ USB ที่มีฟอร์แมตแบบ FAT เท่านั้น
- อุปกรณ์ USB บางอย่างอาจไม่สามารถใช้งานกับเครื่องเล่นนี้ได้

เมื่อคุณใช้งานฟังก์ชัน REC TO USB โหมดคาราโอเกะจะถูกปิด

เพิลิตเพิลินกับคาราโอเกะ

คุณสามารถเพิลิตเพิลินกับคาราโอเกะ (ร้องเพลงตามแผ่นดิสก์) ได้โดยตั้งเครื่องเล่นให้อยู่ใน “โหมดคาราโอเกะ” ในหน้าจอเมนูควบคุม คุณสามารถต่อไมโครโฟนที่เครื่องเล่นได้ถึงสองตัว (ไม่มีมาให้)

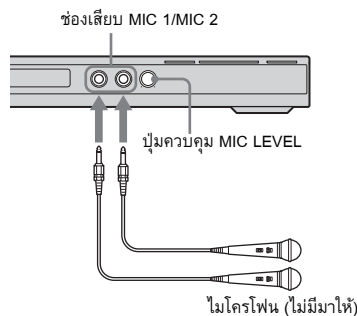

ก่อนเชื่อมต่อไมโครโฟน ให้ปรับ MIC LEVEL ไปที่ MIN (ต่ำสุด)

หากมีเสียงรบกวนเกิดขึ้น:

- จัดไมโครโฟนให้อยู่ห่างจากลำโพง
- ลดระดับเสียง MIC LEVEL หรือระดับเสียงเอ็กโกล์
- ลดระดับเสียงทั้งหมด

เมนูตามต้องการ

ท่านสามารถทำการตั้งค่าได้หลายประเภท โดยคลิกปุ่ม DISPLAY ขณะที่เครื่องเล่นอยู่ในโหมดหยุดเล่น ให้เลือก  (ตั้งค่า) และจากนั้นเลือก “ตามต้องการ” เมนูตามต้องการจะปรากฏขึ้นมา

รายการเมนู

รายการ ชื่อรายการ, ฟังก์ชัน

A₂ เลือกภาษาที่ใช้

แสดงผลหน้าจอ: เปลี่ยนภาษาที่ใช้แสดงบนหน้าจอเมนู*1: เลือกภาษาที่ต้องการใช้ในกรณีแสดงรายการแผ่นดิสก์ (DVD VIDEO เท่านั้น)

ระบบเสียง*1: เปลี่ยนภาษาของเสียงประกอบ เมื่อท่านเลือก “คำเดิม” รูปแบบภาษาในแผ่นดิสก์ที่ได้รับความสำคัญจะถูกเลือก (DVD VIDEO เท่านั้น)

คำบรรยาย*1: เปลี่ยนภาษาคำบรรยายที่บันทึกไว้ในแผ่น DVD VIDEO เมื่อท่านเลือก “ภาษาตามเสียงพากย์” ภาษสำหรับคำบรรยายจะเปลี่ยนไปตามรูปแบบภาษาที่ท่านเลือกสำหรับใช้เป็นเสียงประกอบ (DVD VIDEO เท่านั้น)

ตั้งค่าหน้าจอ

ประเภททีวี: เลือกสัดส่วนภาพของเครื่องรับโทรทัศน์ที่คู่กับเครื่องเล่น

สัดส่วนภาพ 16:9



ภาพจอกว้าง แถบดำบน-ล่าง



ขยายภาพเต็ม 4:3



ระบบดี (VIDEO CD): เลือกระบบดีเมื่อต้องการเล่นแผ่น VIDEO CD ถ้าเครื่องรับโทรทัศน์ของท่านมีระบบ DUAL (สองระบบ) ให้เลือก “อัตโนมัติ”

ระบบพักจอ: เมื่อตั้งค่าที่ “เปิด” ภาพระบบพักจอจะปรากฏขึ้นเมื่อตั้งค่าเครื่องเล่นให้อยู่ในโหมดหยุดชั่วคราวหรือโหมดหยุดเป็นเวลา 15 นาที กดปุ่ม  เพื่อปิดระบบพักจอ

พื้นด้านหลัง: เลือกสีพื้นด้านหลังหรือภาพบนหน้าจอ เครื่องรับโทรทัศน์หากท่านตั้งค่า “ภาพปกติ” ถึงแม้ว่าแผ่นดิสก์ไม่มีภาพปก “รูปภาพ” จะปรากฏขึ้น

PROGRESSIVE (COMPONENT OUT ONLY)*2: ตั้งค่าที่ “เปิด” ถ้าเครื่องรับโทรทัศน์ของท่านสามารถรับสัญญาณ progressive ได้ เมื่อท่านตั้งค่าไว้ที่ “เปิด” ให้ตั้งค่า “โหมด (PROGRESSIVE)” และ “สัญญาณภาพในสัดส่วน 4:3” เช่นกัน

โหมด (PROGRESSIVE): หากท่านตั้งค่า “อัตโนมัติ” เครื่องเล่นจะตรวจจับฟอร์แมต (film-based หรือ video-based) และแปลงค่าให้เหมาะสม สัญญาณภาพในสัดส่วน 4:3: การตั้งค่านี้จะทำงานเมื่อท่านตั้งค่า “ประเภททีวี” ไปที่ “สัดส่วนภาพ 16:9” แล้วเลือก “เต็ม” เมื่อท่านสามารถเปลี่ยนสัดส่วนภาพได้เท่านั้น

ตั้งตามต้องการ

ปิดเครื่องอัตโนมัติเมื่อไม่ได้ใช้งาน: เลือกการตั้งค่าเปิดหรือปิดอัตโนมัติ หากท่านเลือก “เปิด” เครื่องเล่นจะเข้าสู่โหมดเตรียมความพร้อมเมื่อปล่อยเครื่องทิ้งไว้ในโหมดหยุดเล่นนานกว่า 30 นาที

เล่นอัตโนมัติ: เมื่อตั้งค่าไปที่ “เปิด” เครื่องจะเริ่มเล่นโดยอัตโนมัติเมื่อใช้เครื่องตั้งเวลา (ไม่ได้ให้มาด้วย) กำหนดเวลาในการเปิดเครื่อง

โหมดหยุดชั่วคราว: เลือกภาพเมื่อเครื่องอยู่ในโหมดหยุดชั่วคราว โดยปกติคือเลือก “อัตโนมัติ” เมื่อภาพปรากฏที่หน้าจอด้วยความสะดวกและเสียงสูง ให้ตั้งค่า “กรอบภาพ” (DVD เท่านั้น)

เลือกแทร็ค: ให้ความสำคัญกับเสียงประกอบที่มีจำนวนช่องสัญญาณเสียงมากที่สุดในกรณีที่ท่านเล่นแผ่น DVD VIDEO ที่ได้รับการบันทึกด้วยระบบเสียงหลายระบบ (PCM, MPEG, DTS หรือ Dolby Digital) หากท่านเลือก “อัตโนมัติ” รูปแบบที่ได้รับความสำคัญก่อนจะถูกเลือก (DVD VIDEO เท่านั้น)

เล่นแผ่นต่อเนื่องจากจุดพัก: เปลี่ยนการตั้งค่าแผ่นต่อเนื่องจากจุดพักเป็นเปิดหรือปิด การเล่นแผ่นต่อเนื่องสำหรับแผ่น DVD VIDEO/VIDEO CD ที่แตกต่างกัน จะถูกบันทึกไว้ในหน่วยความจำได้ถึง 6 แผ่น ถ้าท่านทำการตั้งค่าอีกครั้ง จุดพักต่อเนื่องจะหายไป (DVD VIDEO/VIDEO CD เท่านั้น)

ตั้งค่าระบบเสียง

ระดับเสียงที่ตอบสนอง (ควบคุมที่สวิตช์เกี่ยวกับการเคลื่อนที่)*3: ตั้งค่าตามสภาพแวดล้อมรอบๆ ตั้งค่า “โหมดสำหรับทีวี” เมื่อไม่สามารถฟังสัญญาณเสียงที่เบาที่สุดหรือตั้งค่า “ช่วงกว้าง” เมื่อสภาพแวดล้อมในการฟังดี ตัวอย่างเช่น ห้องชมภาพยนตร์ในบ้าน

DOWNMIX*3: เปลี่ยนวิธีการในการผสมผสานเป็น 2 ช่องสัญญาณเมื่อท่านเล่นแผ่น DVD ที่มีส่วนของเสียง (ช่อง) ด้านหลังหรือแผ่นที่บันทึกด้วยระบบ Dolby Digital โดยปกติเลือก “DOLBY SURROUND”

สัญญาณออกดิจิทัล: เลือกค่านี้หากว่าสัญญาณเสียง ถูกส่งผ่านทางช่องเสียบ DIGITAL OUT (COAXIAL) เมื่อท่านเลือก “เปิด” ให้ท่านตั้งค่า “DOLBY DIGITAL”, “MPEG”, “DTS” หรือ “48kHz/96kHz PCM” เช่นกัน

DOLBY DIGITAL: เลือกสัญญาณเสียง Dolby Digital ตั้งค่า “D-PCM” เมื่อต่อเครื่องเล่นกับเครื่องเสียงอื่นที่ไม่มีตัวแปลง Dolby Digital

MPEG: เลือกรูปแบบสัญญาณเสียง MPEG ตั้งค่า “MPEG” เมื่อต่อเครื่องเล่นกับเครื่องเสียงที่มีตัวแปลง MPEG

DTS: เลือกรูปแบบสัญญาณเสียง DTS ตั้งค่า “เปิด” เมื่อท่านเล่น DVD VIDEO ที่มีเสียงประกอบเป็นระบบ DTS ห้ามตั้งค่า “เปิด” เมื่อท่านต่อเครื่องเล่นกับเครื่องเสียงที่ไม่มีตัวแปลงสัญญาณ DTS

48kHz/96kHz PCM: เลือกความถี่ในการสุ่มของสัญญาณเสียงดิจิทัลขาออก (DVD VIDEO เท่านั้น)

- *1 เมื่อท่านเลือก “อื่นๆ →” เลือกและใส่รหัสภาษา ดูที่ “LANGUAGE CODE LIST” ท้ายคู่มือการใช้งานเล่มนี้
- *2 หากภาพไม่ปรากฏตามปกติ หรือไม่มีภาพ ให้ทำการตั้งค่าใหม่อีกครั้ง กดปุ่ม **I/⏪** เพื่อปิด แล้วใส่รหัส “369” และจากนั้นกดปุ่ม **I/⏪** เพื่อเปิดเครื่องเล่นอีกครั้ง
- *3 ฟังก์ชันนี้จะใช้ได้กับช่องเสียบดังต่อไปนี้:
- ช่องเสียบ AUDIO OUT L/R
 - ช่องเสียบ DIGITAL OUT (COAXIAL) เมื่อ “DOLBY DIGITAL” ถูกตั้งค่าเป็น “D-PCM” เท่านั้น

ข้อมูลเพิ่มเติม

การแก้ไขปัญหา

ถ้าท่านพบปัญหาการใช้งานเครื่องเล่น โปรดใช้วิธีการแก้ไขปัญหาคือไปนี้เพื่อค้นหาสาเหตุก่อนที่จะส่งเครื่องเข้าศูนย์ซ่อม ถ้ายังมีปัญหาเกิดขึ้น โปรดปรึกษาตัวแทนจำหน่าย Sony ใกล้บ้านท่าน

เปิดเครื่องเล่นไม่ได้

→ ตรวจสอบว่าเสียบสายไฟ (สายไฟหลัก) แน่นดีหรือไม่

ไม่มีภาพ/สัญญาณภาพรบกวน

- ต่อสายสัญญาณให้แน่นอีกครั้ง
- สายสัญญาณชำรุด
- ตรวจสอบการต่อสายสัญญาณ ไปยังเครื่องรับโทรทัศน์ และเลือกสัญญาณเข้าที่เครื่องรับโทรทัศน์เพื่อให้สัญญาณปรากฏที่บนหน้าจอได้
- เปลี่ยนระบบสีของเครื่องเล่น (หน้า 5)
- แผ่นดิสก์สกปรกหรือมีรอยร้าว
- กดปุ่ม **I/⏪** เพื่อเปิดเครื่องเล่น และป้อนหมายเลข “369” โดยใช้ปุ่มหมายเลขที่รีโมท จากนั้นกดปุ่ม **I/⏪** เพื่อเปิดเครื่องเล่นอีกครั้ง

ไม่มีเสียง

- ต่อสายไฟให้แน่นอีกครั้ง
- สายไฟชำรุด
- เครื่องเล่นอยู่ในโหมดหยุดชั่วคราว หรือโหมดการเล่นภาพช้า
- เครื่องเล่นอยู่ในโหมดครอปไปข้างหน้าโดยเร็วหรือย้อนกลับโดยเร็ว

รีโมทใช้งานไม่ได้

- แบตเตอรี่รีโมทใกล้หมดไฟ
- รีโมทไม่ได้ชี้ไปที่ตำแหน่งเซนเซอร์รีโมท **RECV** ที่เครื่องเล่น
- ขณะที่ใช้เครื่องเล่น โดยการกดปุ่มที่รีโมทคิดต่อกันตามลำดับ ให้กดแต่ละปุ่มภายใน 5 วินาที

แผ่นดิสก์ไม่เล่น

- แผ่นดิสก์ผิดด้าน
ใส่แผ่นดิสก์โดยคว่ำด้านที่เล่นลง
- ใส่แผ่นดิสก์ไม่ตรงช่อง
- เครื่องเล่นไม่สามารถเล่นแผ่นบางรูปแบบได้
- รหัสพื้นที่บนแผ่น DVD ไม่ตรงกับเครื่องเล่น
- มีความชื้นภายในเครื่องเล่น

→ เครื่องไม่สามารถเล่นแผ่นดิสก์ที่ไม่ได้รับการจบแผ่นอย่างถูกต้อง

เครื่องเล่นทำงานขัดข้อง

→ อาทิเช่น เมื่อมีไฟฟ้าสถิตทำให้เครื่องเล่นทำงานผิดพลาด ให้ถอดปลั๊กไฟออก

“C:13:*” ปรากฏบนหน้าจอ

→ ทำความสะอาดด้วยผ้าสะอาด หรือตรวจสอบรูปแบบของแผ่นดิสก์

“C:31:*” ปรากฏบนหน้าจอ

→ ใส่แผ่นดิสก์ใหม่ให้ถูกต้อง

เครื่องเล่นหาอุปกรณ์ USB ที่นำมาต่อไม่พบ

- เชื่อมอุปกรณ์ USB ที่เครื่องเล่นไม่แน่น
- อุปกรณ์ USB หรือสายชำรุด
- ยังไม่ได้เปลี่ยนไปเลือกโหมด USB

มีเสียงออกจากลำโพงเฉพาะช่องเสียงซ้าย

เท่านั้นเมื่อเล่นแผ่น CD, VIDEO CD หรือ Super VCD

→ เสียงจะเปลี่ยนเป็น “1/ข้างซ้าย” โดยอัตโนมัติเมื่อเปิดโหมดคาราโอเกะ ดังนั้นให้กดปุ่ม AUDIO เพื่อเปลี่ยนช่องเสียง

ไม่สามารถใช้ฟังก์ชันเล่นเร็วหรือเล่นช้าได้

→ คุณไม่สามารถใช้ฟังก์ชันเหล่านี้ได้เมื่อโหมดคาราโอเกะถูกเปิดอยู่

เสียงไมโครโฟนไม่ออกจากช่องเสียง DIGITAL OUT (COAXIAL)

→ เสียงไมโครโฟนไม่ออกจากช่องเสียง DIGITAL OUT (COAXIAL) เพื่อเสียงที่ดียิ่งขึ้นในการเล่นคาราโอเกะ ให้ใช้สัญญาณเสียงออกนอกช่องเสียง AUDIO OUT L/R

รูปแบบไฟล์ที่สามารถเล่นได้

วิดีโอ: MPEG-1 (ข้อมูล Cyber-shot)/MPEG-4

(คุณสมบัติพื้นฐาน)^{*1}/Xvid

ภาพถ่าย: JPEG (รูปแบบ DCF)

เพลง: MP3 (ชกเว้น mp3PRO)/WMA (ชกเว้น WMA Pro)^{*1} ^{*2}/AAC^{*1} ^{*2}/LPCM/WAVE

^{*1} ไม่สามารถเล่นไฟล์ที่มีการป้องกันการละเมิดลิขสิทธิ์ (การจัดการลิขสิทธิ์ทางดิจิทัลได้)

^{*2} เครื่องเล่นจะไม่เล่นไฟล์ที่ได้รับการเข้ารหัสไว้ เช่น Lossless เป็นต้น

นามสกุลที่รองรับ: “.avi”, “.mpg”, “.mpeg”, “.mp4”,

“.jpg”, “.mp3”, “.wma”, “.m4a”, “.wav”

แผ่นดิสก์ที่รองรับ: DVD, DVD±RW/±R/±R DL, Music CD/Super VCD, CD-R-RW

- DATA CD ที่บันทึกตามมาตรฐาน ISO 9660 ระดับ 1/ระดับ 2 หรือมีนามสกุล Joliet
- DATA DVD ที่บันทึกในรูปแบบ UDF
- เครื่องเล่นสามารถเล่นไฟล์ทั้งหมดตารางได้ แม้ว่าจะมีรูปแบบการบันทึกที่แตกต่างกัน ในการเล่นไฟล์เหล่านี้อาจทำให้เกิดเสียงซึ่งอาจทำให้ลำโพงเสียหาย
- ต้องใช้เวลามากขึ้นในการเล่นไฟล์เดือร์ที่มีลำดับซับซ้อน สร้างอัลบั้มที่มีการจัดเก็บไม่เต็มสองลำดับ
- ไฟล์ วิดีโอ ภาพถ่าย และเพลงบางไฟล์อาจไม่สามารถเล่นได้ทั้งนี้ขึ้นอยู่กับเงื่อนไขการเข้ารหัสลับบันทึก
- อาจต้องใช้เวลากว่าเริ่มเล่น และไปยังอัลบั้มถัดไปหรืออัลบั้มอื่น
- เครื่องเล่นจำลองอัลบั้มได้มากที่สุด 200 อัลบั้ม และ 600 ไฟล์ เครื่องสามารถจำเพลงได้ 300 ไฟล์ และไฟล์ภาพถ่ายได้ 300 ไฟล์เมื่อเลือก “ภาพถ่าย (คนตรี)”
- เมื่อทำการลบอัลบั้ม เครื่องเล่นอาจลบไฟล์ที่ไม่ได้แสดงในรายการเมนูของอัลบั้มในเวลาเดียวกัน
- เครื่องเล่นอาจจะไม่สามารถเล่นไฟล์วิดีโอ 2 ไฟล์รวมกันได้
- เครื่องจะไม่เล่นไฟล์วิดีโอที่มีขนาดมากกว่า 720 (ความกว้าง) × 576 (ความสูง)/2 GB
- การเล่นอาจไม่ราบรื่นขึ้นอยู่กัับไฟล์ ขอแนะนำให้สร้างไฟล์โดยใช้อัตราบิตที่ต่ำกว่าปกติ
- เครื่องเล่นอาจจะไม่สามารถเล่นไฟล์วิดีโอซึ่งมีอัตราบิตสูงใน DATA CD ได้อย่างราบรื่น ขอแนะนำให้เล่นโดยใช้แผ่น DATA DVD
- เมื่อเล่นข้อมูลภาพและเสียงที่ไม่ได้บันทึกด้วยรูปแบบ MPEG-4 จะได้ยินแต่เสียง

ข้อสังเกตเกี่ยวกับสื่อที่สามารถบันทึกได้

แผ่นสื่อที่สามารถบันทึกได้บางอย่าง ทั้งนี้ขึ้นอยู่กับคุณภาพของการบันทึกหรือรูปแบบของแผ่นดิสก์ หรือคุณลักษณะของอุปกรณ์ในการบันทึกและซอฟต์แวร์ที่ได้รับอนุญาต อิงไปก่อนหน้านี้ เครื่องจะไม่สามารถเล่นแผ่นดิสก์ได้หากทำการบันทึกขั้นตอนสุดท้ายไม่ถูกต้อง แผ่น DATA ที่ถูกบันทึกในรูปแบบ Packet Write จะไม่สามารถเล่นกับเครื่องรุ่นนี้ได้

สำหรับเครื่องเล่นที่ไม่สามารถแสดงภาพที่มี การป้องกันลิขสิทธิ์เท่านั้น

ภาพในโหมด DVD-VR ที่มีการป้องกันแบบ CPRM (การป้องกันเนื้อหาสำหรับสื่อที่สามารถบันทึกได้) อาจจะไม่เล่นได้

ข้อสังเกตการเล่นแผ่น DVD และแผ่น VIDEO CD

การเล่นแผ่น DVD และ VIDEO CD บางประเภท อาจถูกจำกัดการใช้งานโดยการกำหนดจากผู้ผลิตซอฟต์แวร์ เนื่องจากเครื่องรุ่นนี้เล่นแผ่น DVD และ VIDEO CD ตามข้อมูลแผ่นดิสก์ที่ผู้ผลิตได้ออกแบบไว้ บางรายการ อาจไม่สามารถเล่นได้ อ่านรายละเอียดเพิ่มเติมจากคำแนะนำที่ให้มาพร้อมกับแผ่น DVD หรือ VIDEO CD

ข้อสังเกตเกี่ยวกับแผ่นดิสก์

เครื่องเล่นนี้ถูกออกแบบมาเพื่อเล่นแผ่นดิสก์ที่ตรงตามมาตรฐาน Compact Disc (CD) DualDiscs และ แผ่นดิสก์เพลงบางชนิดที่มีเทคโนโลยีการเข้ารหัสป้องกันการละเมิดลิขสิทธิ์ ถือว่าไม่ตรงตามมาตรฐาน Compact Disc (CD) ดังนั้น แผ่นดิสก์เหล่านี้อาจไม่สามารถใช้งานกับเครื่องเล่นนี้ได้

ข้อมูลจำเพาะ

ระบบ

เลขเซอร์: เซมิคอนดักเตอร์เลขเซอร์

สัญญาณเข้า/สัญญาณออก

- AUDIO OUT (L/R): ช่องเสียบแบบไฟโน
- DIGITAL OUT (COAXIAL): ช่องเสียบแบบไฟโน
- COMPONENT VIDEO OUT (Y, P_b, P_r): ช่องเสียบแบบไฟโน
- VIDEO OUT: ช่องเสียบแบบไฟโน
- USB: ช่องเสียบ USB ประเภท A กระแสไฟสูงสุด 500 mA (สำหรับต่ออุปกรณ์ USB)
- สัญญาณเสียงเข้า MIC 1/MIC 2 : ช่องเสียบหูฟัง

ข้อมูลทั่วไป

- ความต้องการพลังงาน: 110-240 V AC, 50/60 Hz
- ความสิ้นเปลืองพลังงาน: 10 W
- ขนาด (โดยประมาณ): 320 × 38.5 × 209 มม. (กว้าง/สูง/ลึก) รวมทั้งส่วนที่ยื่นออกมา
- น้ำหนัก (โดยประมาณ): 1.1 กก.
- อุณหภูมิในการใช้งาน: 5 °C ถึง 35 °C
- ความชื้นในการใช้งาน: 25 % ถึง 80 %

อุปกรณ์ที่มีมาให้

- สายสัญญาณเสียง/วิดีโอ (ปลั๊กไฟโน × 3 ↔ ปลั๊กไฟโน × 3) (1)
- รีโมทคอนโทรล (รีโมท) (1)
- แบตเตอรี่ R6 (ขนาด AA) (2)

ข้อมูลจำเพาะและการออกแบบอาจเปลี่ยนแปลงโดยไม่ต้องแจ้งให้ทราบล่วงหน้า

LANGUAGE CODE LIST

☞ GB (page 7), TH (หน้า 7)

Code Language	Code Language	Code Language	Code Language
1027 Afar	1183 Irish	1347 Maori	1507 Samoan
1028 Abkhazian	1186 Scots Gaelic	1349 Macedonian	1508 Shona
1032 Afrikaans	1194 Galician	1350 Malayalam	1509 Somali
1039 Amharic	1196 Guarani	1352 Mongolian	1511 Albanian
1044 Arabic	1203 Gujarati	1353 Moldavian	1512 Serbian
1045 Assamese	1209 Hausa	1356 Marathi	1513 Siswati
1051 Aymara	1217 Hindi	1357 Malay	1514 Sesotho
1052 Azerbaijani	1226 Croatian	1358 Maltese	1515 Sundanese
1053 Bashkir	1229 Hungarian	1363 Burmese	1516 Swedish
1057 Byelorussian	1233 Armenian	1365 Nauru	1517 Swahili
1059 Bulgarian	1235 Interlingua	1369 Nepali	1521 Tamil
1060 Bihari	1239 Interlingue	1376 Dutch	1525 Telugu
1061 Bislama	1245 Inupiak	1379 Norwegian	1527 Tajik
1066 Bengali;	1248 Indonesian	1393 Occitan	1528 Thai
Bangla	1253 Icelandic	1403 (Afan)Oromo	1529 Tigrinya
1067 Tibetan	1254 Italian	1408 Oriya	1531 Turkmen
1070 Breton	1257 Hebrew	1417 Punjabi	1532 Tagalog
1079 Catalan	1261 Japanese	1428 Polish	1534 Setswana
1093 Corsican	1269 Yiddish	1435 Pashto;	1535 Tonga
1097 Czech	1283 Javanese	Pushto	1538 Turkish
1103 Welsh	1287 Georgian	1436 Portuguese	1539 Tsonga
1105 Danish	1297 Kazakh	1463 Quechua	1540 Tatar
1109 German	1298 Greenlandic	1481 Rhaeto-	1543 Twi
1130 Bhutani	1299 Cambodian	Romance	1557 Ukrainian
1142 Greek	1300 Kannada	1482 Kirundi	1564 Urdu
1144 English	1301 Korean	1483 Romanian	1572 Uzbek
1145 Esperanto	1305 Kashmiri	1489 Russian	1581 Vietnamese
1149 Spanish	1307 Kurdish	1491 Kinyarwanda	1587 Volapük
1150 Estonian	1311 Kirghiz	1495 Sanskrit	1613 Wolof
1151 Basque	1313 Latin	1498 Sindhi	1632 Xhosa
1157 Persian	1326 Lingala	1501 Sangho	1665 Yoruba
1165 Finnish	1327 Laothian	1502 Serbo-	1684 Chinese
1166 Fiji	1332 Lithuanian	Croatian	1697 Zulu
1171 Faroese	1334 Latvian;	1503 Singhalese	
1174 French	Lettish	1505 Slovak	
1181 Frisian	1345 Malagasy	1506 Slovenian	1703 Not specified

ISO 639: 1988 (E/F) standard

PARENTAL CONTROL AREA CODE LIST

☞ GB (page 3), TH (หน้า 3)

Code Area	Code Area	Code Area	Code Area
2044 Argentina	2165 Finland	2362 Mexico	2149 Spain
2047 Australia	2174 France	2376 Netherlands	2499 Sweden
2046 Austria	2109 Germany	2390 New Zealand	2086 Switzerland
2057 Belgium	2248 India	2379 Norway	2528 Thailand
2070 Brazil	2238 Indonesia	2427 Pakistan	2184 United Kingdom
2079 Canada	2254 Italy	2424 Philippines	
2090 Chile	2276 Japan	2436 Portugal	
2092 China	2304 Korea	2489 Russia	
2115 Denmark	2363 Malaysia	2501 Singapore	



* 1 - 4 2 6 6 0 2 8 3 1 0 *

4-266-028-31(1)

Printed in China

<http://www.sony.net/>