



Quick Setup Guide/คำแนะนำการปรับตั้งอย่างรวดเร็ว

BDV-E985W/E980W/E780W

©2011 Sony Corporation Printed in Malaysia

1 Connect the speakers

เชื่อมต่อลำโพง

For BDV-E985W/E980W, speaker assembly is necessary. Refer to the supplied "Speaker Installation Guide."
สำหรับรุ่น BDV-E985W/E980W การติดตั้งลำโพงอย่างถูกต้องเป็นสิ่งจำเป็น โปรดดู "คำแนะนำการติดตั้งลำโพง" ที่ให้มาด้วย

To connect speaker cords to the speaker/เสียบสายลำโพงเข้ากับลำโพง

Connect the cord so that the cord's color tube matches the color of the label on the rear of the speaker.

ต่อสายลำโพงโดยให้สีของแถบสีที่สายลำโพงตรงกับสีของฉลากที่อยู่ด้านหลังลำโพง

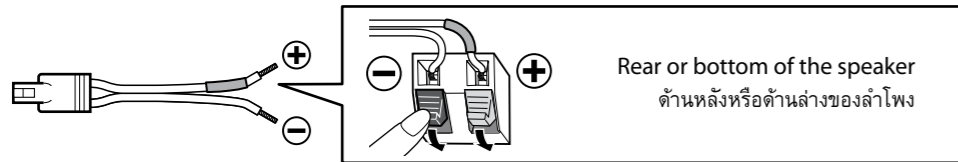

Connect the speaker cords to match the color of the SPEAKERS jacks of the unit.

ต่อสายลำโพงให้ตรงกับสีที่ขั้วต่อ SPEAKERS ของเครื่อง

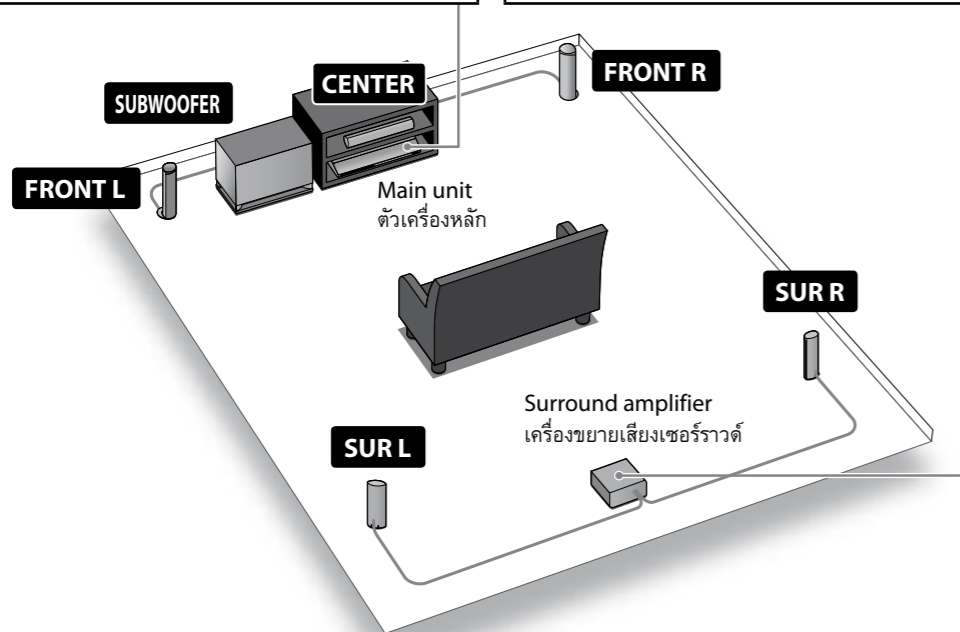
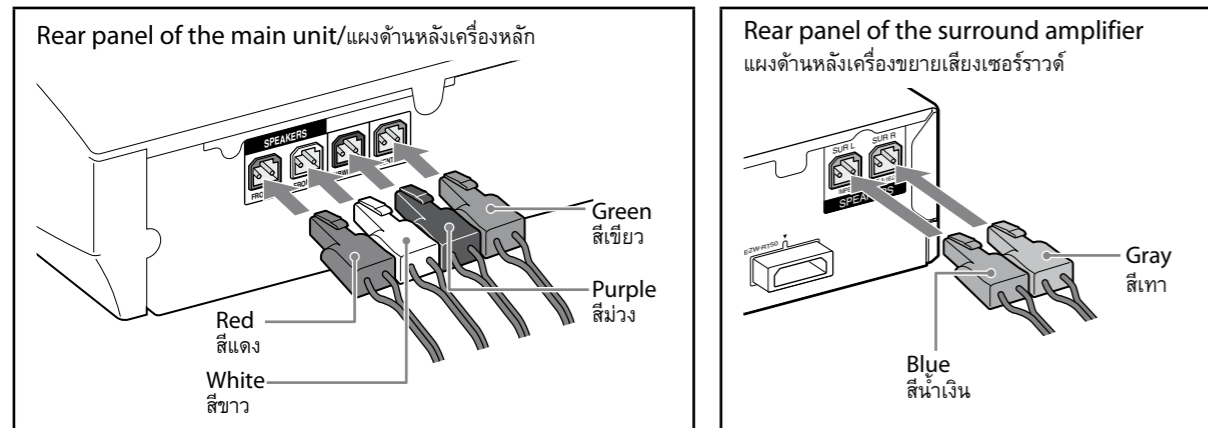

BDV-E780W is the model used for illustration purposes.
รุ่นที่ใช้แสดงในภาพประกอบคือรุ่น BDV-E780W

2-A Connect with HDMI cables (recommended)

เชื่อมต่อด้วยสาย HDMI (แนะนำให้ใช้)

For connecting with video cords instead of HDMI cables, see "2-B Connect with video cords" on the reverse side.

สำหรับการเชื่อมต่อด้วยสายภาพแทนการใช้สาย HDMI ให้ดูที่หัวข้อ "2-B เชื่อมต่อด้วยสายภาพ" ในหน้าหลัง

Connecting your TV/การเชื่อมต่อกับทีวี

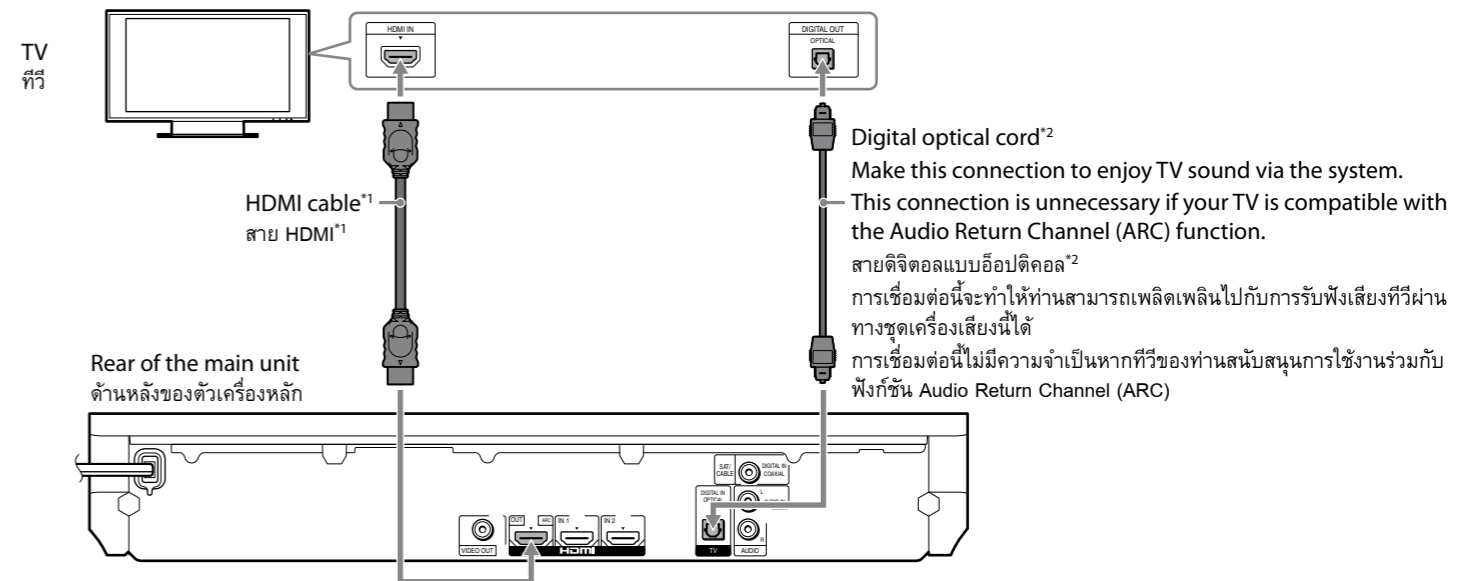

Connecting your set-top box/การเชื่อมต่อกับกล่องรับสัญญาณเคเบิลทีวี

If you do not use a set-top box, skip to "3 Perform "Easy Setup"" on the reverse side.
To enjoy sound from your set-top box, press FUNCTION repeatedly to select "HDMI 1."

ถ้าท่านไม่ได้ใช้งานกล่องรับสัญญาณเคเบิลทีวี ให้ข้ามไปที่หัวข้อ "3 ใช้งาน "Easy Setup"" ในหน้าหลัง หากต้องการรับฟังสัญญาณเสียงจากกล่องรับสัญญาณเคเบิลทีวีของท่าน ให้กดปุ่ม FUNCTION ซ้ำๆ เพื่อเลือก "HDMI 1"

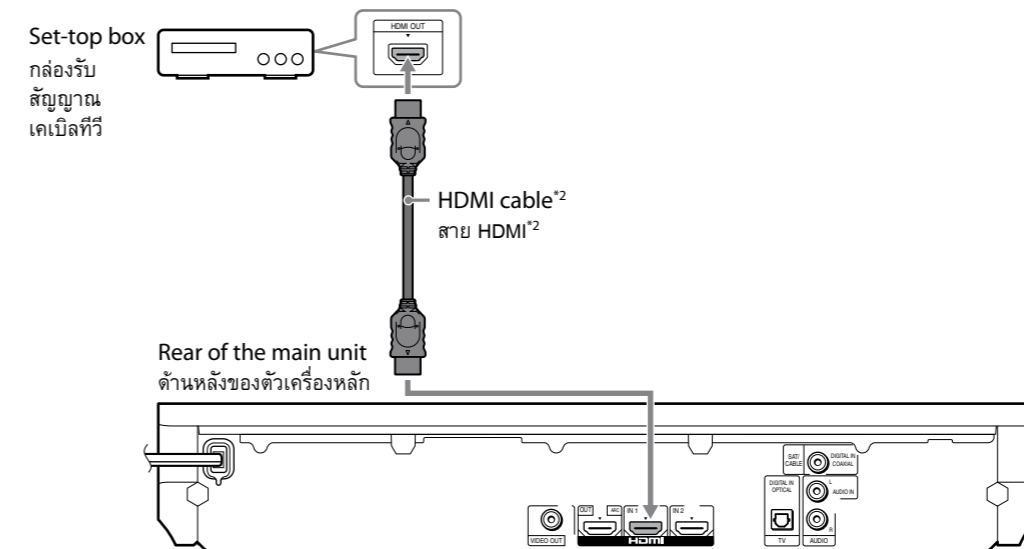

*1 A High Speed HDMI cable is supplied.

*1 สาย HDMI ความเร็วสูงมีให้มาด้วย

*2 Not supplied./*2 ไม่ได้ให้มาด้วย

2-B Connect with video cords เชื่อมต่อด้วยสายภาพ

If you completed "2-A Connect with HDMI cables (recommended)," skip to "3 Perform "Easy Setup.""

ถ้าท่านปฏิบัติตามขั้นตอนในหัวข้อ "2-A เชื่อมต่อด้วยสาย HDMI (แนะนำให้ใช้)" เสร็จสิ้น ให้ข้ามไปยังหัวข้อ "3 ใช้งาน "Easy Setup""

Connecting your TV/การเชื่อมต่อกับทีวี

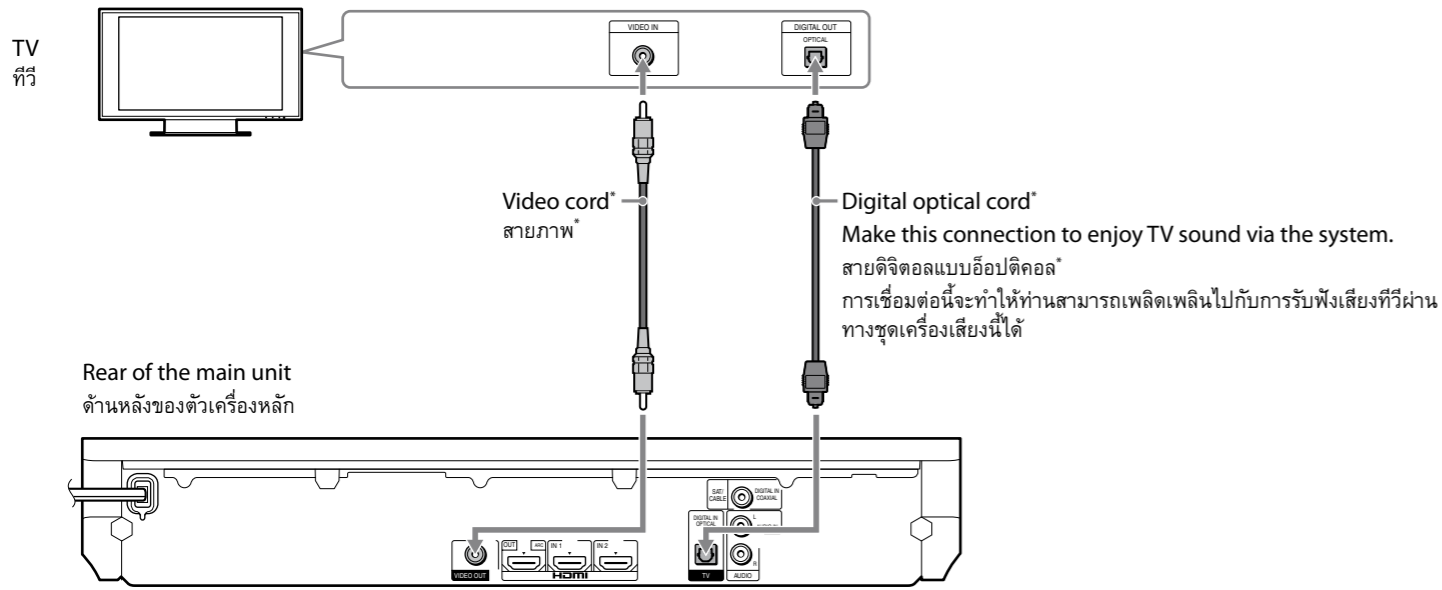

Connecting your set-top box/การเชื่อมต่อกับกล่องรับสัญญาณเคเบิลทีวี

If you do not use a set-top box, skip to "3 Perform "Easy Setup.""

To enjoy sound from your set-top box, press FUNCTION repeatedly to select "SAT/CABLE."

ถ้าท่านไม่ได้ใช้งานกล่องรับสัญญาณเคเบิลทีวี ให้ข้ามไปที่หัวข้อ "3 ใช้งาน "Easy Setup""

หากต้องการรับฟังสัญญาณเสียงจากกล่องรับสัญญาณเคเบิลทีวีของท่าน ให้กดปุ่ม FUNCTION ซ้ำๆ เพื่อเลือก "SAT/CABLE"

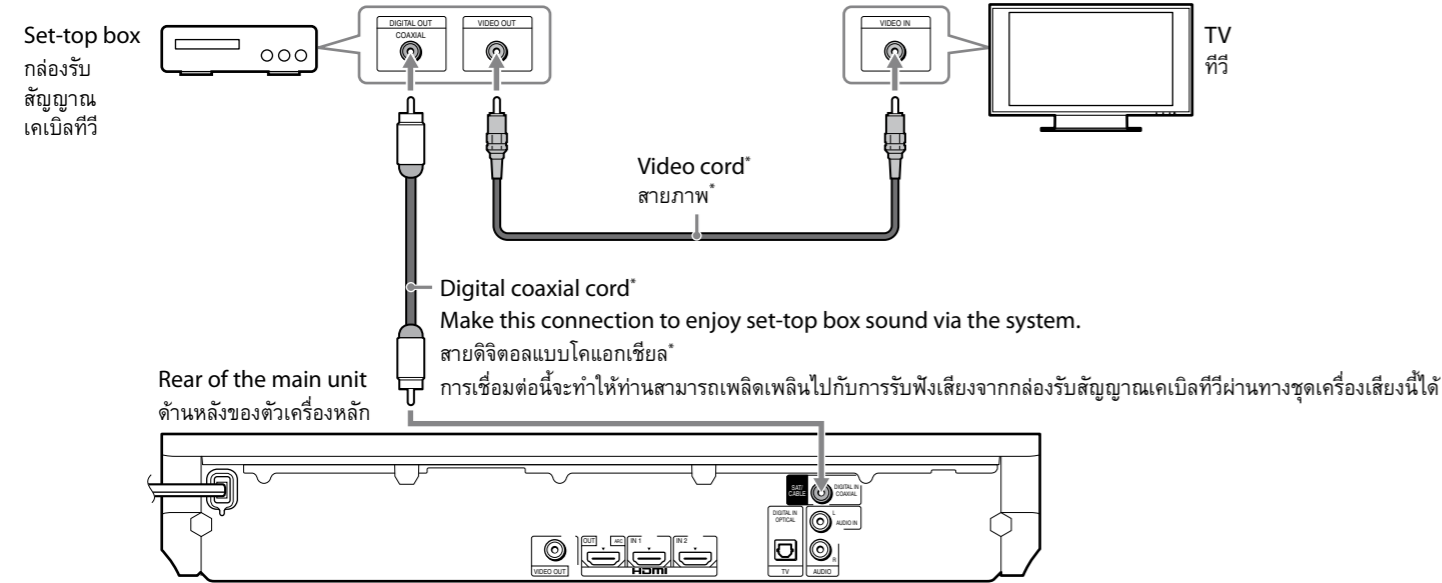

* Not supplied./* ไม่ได้ให้มาด้วย

3 Perform "Easy Setup" ใช้งาน "Easy Setup"

Do not insert a disc before performing the "Easy Setup".

ห้ามใส่แผ่นดิสก์ก่อนทำการ "Easy Setup"

1. Insert batteries into the remote.

ใส่แบตเตอรี่เข้าไปในรีโมท

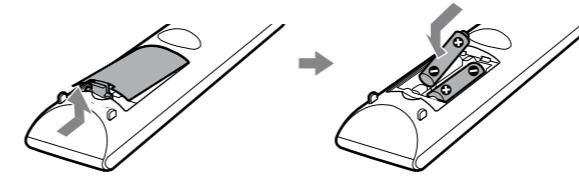

2. Insert the wireless transceivers into both the main unit and surround amplifier.

Firmly insert the wireless transceiver all the way into the slot, as in the figure below.

เสียบเครื่องรับและส่งสัญญาณแบบไร้สายเข้าไปในตัวเครื่องหลักและเครื่องขยายเสียงเซอร์ราวด์

เสียบเครื่องรับและส่งสัญญาณแบบไร้สายเข้าไปในช่องรับจนสุดตามที่แสดงในภาพ

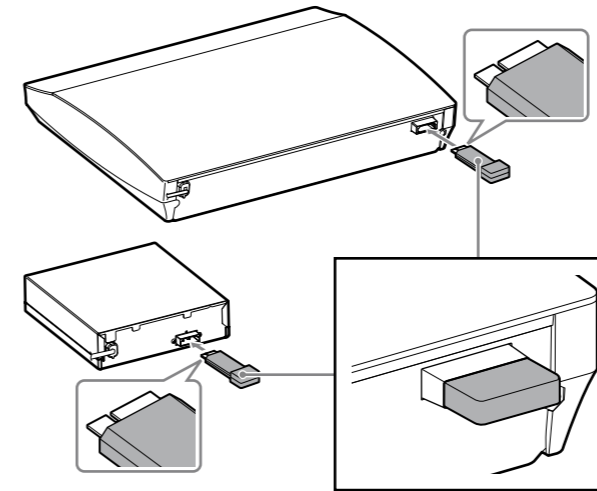

3. Connect the AC power cords of the main unit, surround amplifier, and your TV to the AC power outlet, and then turn on the power of the main unit and your TV.

เชื่อมต่อสายไฟ AC ของตัวเครื่องหลัก, เครื่องขยายเสียงเซอร์ราวด์ และทีวีของท่านเข้ากับเต้ารับ AC จากนั้นเปิดการทำงานของตัวเครื่องหลักและทีวีของท่าน

4. Switch the input selector on your TV so that system screens like the ones below appear on the TV screen.

กดปุ่มตัวเลือกรับสัญญาณบนทีวีของท่านเพื่อให้สัญญาณจากระบบปรากฏบนหน้าจอทีวีเหมือนกับภาพที่ปรากฏด้านล่าง

Starting up
เริ่มเปิดเครื่อง

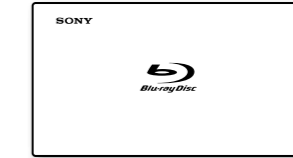

"Easy Setup" screen
หน้าจอ "Easy Setup"

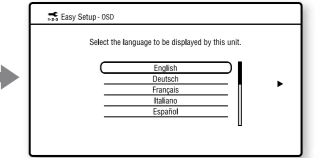

5. Perform basic settings by following the on-screen instructions in "Easy Setup" using ←/↑/↓/→ and ⊕.

ทำการตั้งค่าพื้นฐานโดยปฏิบัติตามคำแนะนำบนหน้าจอ "Easy Setup" โดยใช้ปุ่ม ←/↑/↓/→ และ ⊕

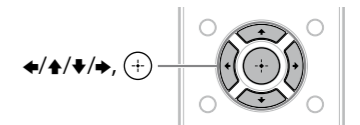

[Easy Setup is now complete.] appears when "Easy Setup" is complete.

[Easy Setup is now complete.] ปรากฏเมื่อ "Easy Setup" เสร็จสมบูรณ์

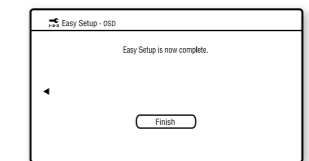

Basic setup is complete. Refer to the supplied Operating Instructions for details on how to enjoy disc playback and many other features.

การตั้งค่าเบื้องต้นเสร็จสมบูรณ์ โปรดดูรายละเอียดเกี่ยวกับวิธีการเล่นแผ่นดิสก์และฟังก์ชันอื่น ๆ อีกมากมายได้จากคู่มือการใช้งานที่ให้มาด้วย