

Precautions

Moisture condensation

On a rainy day or in a very damp area, moisture may condense on the lenses inside the unit. Should this occur, the unit will not operate properly. In this case, remove the disc magazine and wait for about an hour until the moisture has evaporated.

Précautions

Remarque sur la condensation d'humidité

Par temps pluvieux ou dans des régions très humides, de la condensation peut se former sur les lentilles à l'intérieur de l'appareil. Dans ce cas, l'appareil ne fonctionne pas correctement. Retirez alors le chargeur de disques et attendez environ une heure jusqu'à ce que la condensation se soit évaporée.

Precauciones

Condensación de humedad

En los días lluviosos o en zonas muy húmedas, puede condensarse humedad en las lentes del interior de la unidad. Si esto ocurre, ésta no funcionará correctamente. En este caso, extraiga el cargador de discos y espere durante una hora aproximadamente hasta que la humedad se evapore.

αΨ, «eΠ • " ` • N

afi sN fi

«B/ ' ,fb.0 a""fa/E;A // " + " + z " E / W > - Yifl oY " a fi sN fi C
+ z " E / W f + sN fi / / fi iA " - N / Efl Ψ z - ' fa \$ @ Ψ . @ C f o E X A
" - \$ X i A Ψ > / j < @ / @ > / pfi - sN fi / / \$, Ψ »] o fi E i C

Inserting a disc

Insertion d'un disque

Inserción de discos

, , / J / @ - i " -

1 With the arrow side facing up
Avec la partie fléchée tournée vers le haut
Con el lado de la flecha hacia arriba

Labeled surface up
Etiquette vers le haut
Con la superficie de la etiqueta hacia arriba

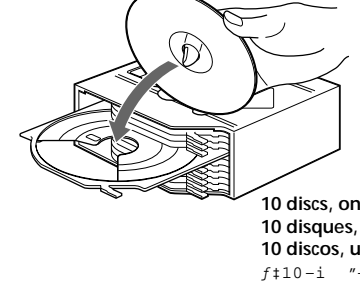
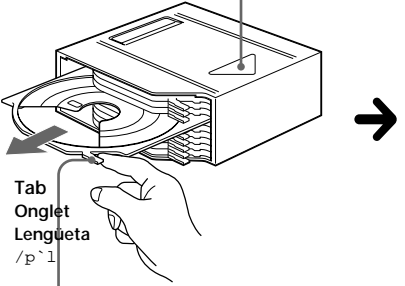

Use the supplied disc magazine or the disc magazine XA-250. The disc magazine XA-10B can not be used with this unit. If you use any other magazine, it may cause a malfunction.

Emplee el cargador de discos suministrado o el XA-250. El cargador de discos XA-10B no puede utilizarse con esta unidad. Si emplea otro tipo de cargador, puede producir fallos de funcionamiento.

Utilisez le magasin à disques fourni ou un magasin à disques XA-250. Vous ne pouvez pas utiliser de magasin à disques XA-10B avec cet appareil. L'utilisation d'un autre type de magasin à disques risque de provoquer un dysfonctionnement.

Emplee el cargador de discos suministrado o el XA-250. El cargador de discos XA-10B no puede utilizarse con esta unidad. Si emplea otro tipo de cargador, puede producir fallos de funcionamiento.

Notes
• To listen to an 8 cm (3 in.) CD, use the separately sold Sony CD adapter CSA-8. Be sure to always use the specified adapter, as failing to do so may cause a malfunction of the unit. If you use any other adapter, the unit may not operate properly. When using the Sony CD adapter, make sure the three catches on the adapter are firmly latched onto the 8 cm CD.
• Do not insert the Sony CD adapter CSA-8 in the magazine without a disc, malfunction may result.

Remarques
• Pour écouter un disque de 8 cm (3 po.), utilisez l'adaptateur Sony CSA-8, vendu séparément, à l'exclusion de tout autre, pour éviter tout problème de fonctionnement. Si vous utilisez un autre adaptateur, l'appareil risque de ne pas fonctionner correctement. Quand vous utilisez l'adaptateur CD Sony, vérifiez que les trois griffes soient bien en prise sur le CD de 8 cm.
• Ne pas insérer d'adaptateur CD Sony CSA-8 dans le chargeur sans disque, car cela pourrait provoquer un dysfonctionnement.

Notas
• Para escuchar un disco compacto de 8 cm, utilice el adaptador de discos compactos Sony CSA-8, que podrá adquirir por separado. Asegúrese de utilizar siempre el adaptador especificado, ya que si utiliza otro tipo de adaptador es posible que la unidad no funcione correctamente. Al utilizar el adaptador de discos compactos Sony, asegúrese de que los tres enganches del adaptador están firmemente ajustados al disco compacto de 8 cm.
• No inserte el adaptador de discos compactos Sony CSA-8 en el cargador sin discos, ya que pueden producirse fallos de funcionamiento.

Notes
• To listen to an 8 cm (3 in.) CD, use the separately sold Sony CD adapter CSA-8. Be sure to always use the specified adapter, as failing to do so may cause a malfunction of the unit. If you use any other adapter, the unit may not operate properly. When using the Sony CD adapter, make sure the three catches on the adapter are firmly latched onto the 8 cm CD.
• Do not insert the Sony CD adapter CSA-8 in the magazine without a disc, malfunction may result.

2 Unlock
Déverrouiller
Desbloqueo

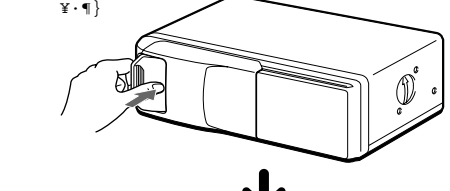

Release, and slide open.
Relâchez et coulissez pour ouvrir.
Suelte y deslice para abrir.

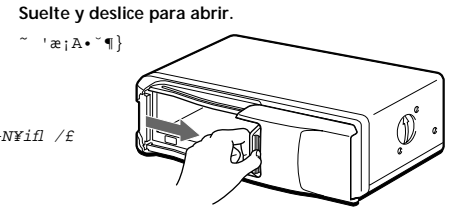

3 Disc magazine
Chargeur de disques
Cargador de discos

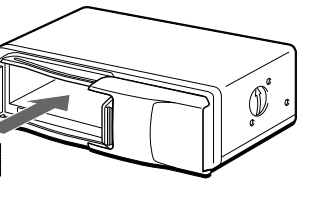

To remove
Retrait
Extracción

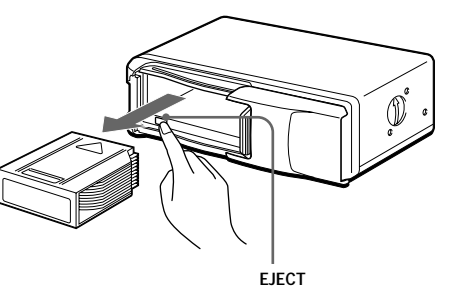

If the disc magazine does not lock properly
Take out the magazine, and after pressing the EJECT button, reinsert it.
Si vous ne pouvez pas fermer le chargeur de disques
Sortez le chargeur et, après avoir appuyé sur la touche EJECT, réinsérez-le.
Si el cargador de discos no se cierra correctamente
Extraiga el cargador, pulse el botón EJECT y vuelva a insertarlo.

4

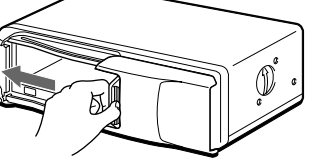

Use the unit with the door closed
Otherwise, foreign matter may enter the unit and contaminate the lenses inside the changer.

Utiliser cet appareil avec la trappe fermée
Sinon, des corps étrangers pourraient pénétrer dans l'appareil et encrasser les lentilles dans le lecteur.

Emplee la unidad con la puerta cerrada
De lo contrario podrían objetos extraños y contaminar las lentes del interior del cambiador.

Note
When a disc magazine is inserted into the CD changer or the reset button of the connected car audio is pressed, the unit will automatically be activated and read the information on the CDs. When the information on all the CDs in the disc magazine has been read, the unit will automatically stop operation.

Remarque
Quand un chargeur de disques est inséré dans le changeur de CD ou si la touche de réinitialisation de l'autoradio raccordé est enclenchée, l'appareil se met automatiquement en marche et reproduit les CD. Lorsque tous les CD du chargeur ont été reproduits, l'appareil s'arrête automatiquement.

Nota
Cuando inserta un cargador de discos en el cambiador de discos compactos, o si está pulsado el botón de reposición del equipo de audio para automóvil conectado, la unidad se activará automáticamente y leerá la información de los discos compactos. Una vez leída la información de todos los discos compactos del cargador de discos, la unidad detendrá automáticamente la operación.

Notes on the disc magazine

- Do not leave the disc magazine in locations with high temperatures and high humidity such as on a car dashboard or in the rear window where the disc magazine will be subjected to direct sunlight.
Do not place more than one disc at a time onto one tray, otherwise the changer and the discs may be damaged.
Do not drop the disc magazine or subject it to a violent shock.

Remarques sur le chargeur de disques

- Ne pas laisser le chargeur de disques dans un endroit très chaud ou très humide comme sur le tableau de bord ou sur la plage arrière de la voiture où il serait en plein soleil.
Ne pas insérer plus d'un disque à la fois sur le plateau, sinon le changeur et les disques risquent d'être endommagés.
Ne pas laisser tomber le chargeur de disques ni le cogner.

Notas sobre el cargador de discos

- No lo deje en lugares muy húmedos o con temperaturas altas, como en el salpicadero del automóvil o en la ventanilla trasera, expuesto a la luz solar directa.
No inserte más de un disco en una bandeja de una vez, ya que en caso contrario el cambiador y los discos pueden dañarse.
No lo deje caer ni lo exponga a golpes violentos.

" - \$ X ¶ • "

- Do not leave the disc magazine in locations with high temperatures and high humidity such as on a car dashboard or in the rear window where the disc magazine will be subjected to direct sunlight.
Do not place more than one disc at a time onto one tray, otherwise the changer and the discs may be damaged.
Do not drop the disc magazine or subject it to a violent shock.

When the tray comes out

Normally, the trays will not come out of the magazine. However, if they are pulled out of the magazine, it is easy to re-insert them.

Si la bandeja se sale

Normalmente, las bandejas no se salen del cargador. No obstante, si esto ocurre, pueden volver a insertarse con facilidad.

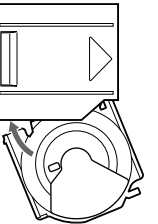

With the cut-away portion of the tray facing you, insert the right corner of the tray in the slot, then push in the left corner until it clicks.

Con la parte de corte de la bandeja hacia afuera, inserte la esquina derecha de dicha bandeja en la ranura y, a continuación, ejerza presión en la esquina izquierda hasta oír un chasquido.

Lorsque le plateau sort

En principe, les plateaux ne sortent pas du chargeur. Toutefois, s'ils sortent du chargeur, il est facile de les réinsérer.

Si la bandeja se sale

Normalmente, las bandejas no se salen del cargador. No obstante, si esto ocurre, pueden volver a insertarse con facilidad.

This way
Oui
Asi



Notes on compact discs

A dirty or defective disc may cause sound drop-outs during playback. To enjoy optimum sound, handle the disc as follows.

Handle the disc by its edge, and to keep the disc clean, do not touch the unlabeled surface.

Remarques sur les disques compacts

Un disque sale ou défectueux peut provoquer des pertes de son à la lecture. Manipuler le disque comme suit pour obtenir un son optimal.

Manipuler le disque par son arête et le maintenir dans un état propre, ne pas le toucher sur la surface non imprimée.

Notas sobre discos compactos

Es posible que se produzca ausencia de sonido o es defectuoso. Para disfrutar de una calidad de sonido óptima, utilice el disco de la siguiente forma.

Maneje el disco por los bordes. Para mantenerlo limpio, no toque la superficie sin etiqueta.

" pfig " - ¶ • "

Do not expose discs to direct sunlight or heat sources such as hot air-ducts. Do not leave discs in a car parked in direct sunlight where there can be a considerable rise in the temperature inside the car.

Ne pas laisser les disques en plein soleil ou près d'une source de chaleur comme des conduits d'air chaud. Ne pas laisser les disques dans une voiture garée en plein soleil car la température de l'habitacle risque d'augmenter considérablement.

No exponga los discos a la luz solar directa ni a fuentes térmicas, como conductos de aire caliente. No deje los discos en un automóvil aparcado bajo la luz solar directa donde pueda producirse un considerable aumento de temperatura en el interior de dicho automóvil.

Not this way
Non
Asi no

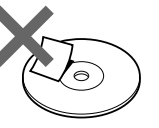

Do not stick paper or tape on the disc.

Ne pas coller de papier ou de bande adhésive sur le disque.

No adhiera papeles ni cinta sobre el disco.

Do not expose discs to direct sunlight or heat sources such as hot air-ducts. Do not leave discs in a car parked in direct sunlight where there can be a considerable rise in the temperature inside the car.

Not this way
Non
Asi no



Do not use solvents such as benzine, thinner, commercially available cleaners or antistatic spray intended for analog discs.

Ne pas utiliser de solvants tels que de la benzine, du diluant, de produits de nettoyage vendus dans le commerce ou de vaporisateurs anti-statiques destinés aux disques analogiques.

No utilice disolventes como bencina, diluyentes, productos de limpieza disponibles en tiendas del ramo ni aerosoles antiestáticos destinados a discos analógicos.

Do not use solvents such as benzine, thinner, commercially available cleaners or antistatic spray intended for analog discs.

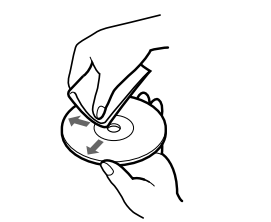

Before playing, clean the discs with an optional cleaning cloth. Wipe each disc in the direction of the arrows.

Avant la lecture, essuyez les disques avec un chiffon de nettoyage en option. Essuyez chaque disque dans le sens des flèches.

Antes de la reproducción, limpie los discos con un paño de limpieza opcional en la dirección de las flechas.

Before playing, clean the discs with an optional cleaning cloth. Wipe each disc in the direction of the arrows.

Do not use solvents such as benzine, thinner, commercially available cleaners or antistatic spray intended for analog discs.

Ne pas utiliser de solvants tels que de la benzine, du diluant, de produits de nettoyage vendus dans le commerce ou de vaporisateurs anti-statiques destinés aux disques analogiques.

No utilice disolventes como bencina, diluyentes, productos de limpieza disponibles en tiendas del ramo ni aerosoles antiestáticos destinados a discos analógicos.

Do not use solvents such as benzine, thinner, commercially available cleaners or antistatic spray intended for analog discs.

Installation

Precautions

- Choose the mounting location carefully, observing the following:
 - The unit is not subject to temperatures exceeding 55°C (131°F) (such as in a car parked in direct sunlight).
 - The unit is not subject to direct sunlight.
 - The unit is not near heat sources (such as heaters).
 - The unit is not exposed to rain or moisture.
 - The unit is not exposed to excessive dust or dirt.
 - The unit is not subject to excessive vibration.
 - The fuel tank should not be damaged by the tapping screws.
 - There should be no wire harnesses or pipes under the place where you are going to install the unit.
 - The spare tire, tools or other equipment in or under the trunk should not be interfered with or damaged by the screws or the unit itself.
- Be sure to use only the supplied mounting hardware for a safe and secure installation.
- Use only the supplied screws.

How to install the unit

Horizontal installation

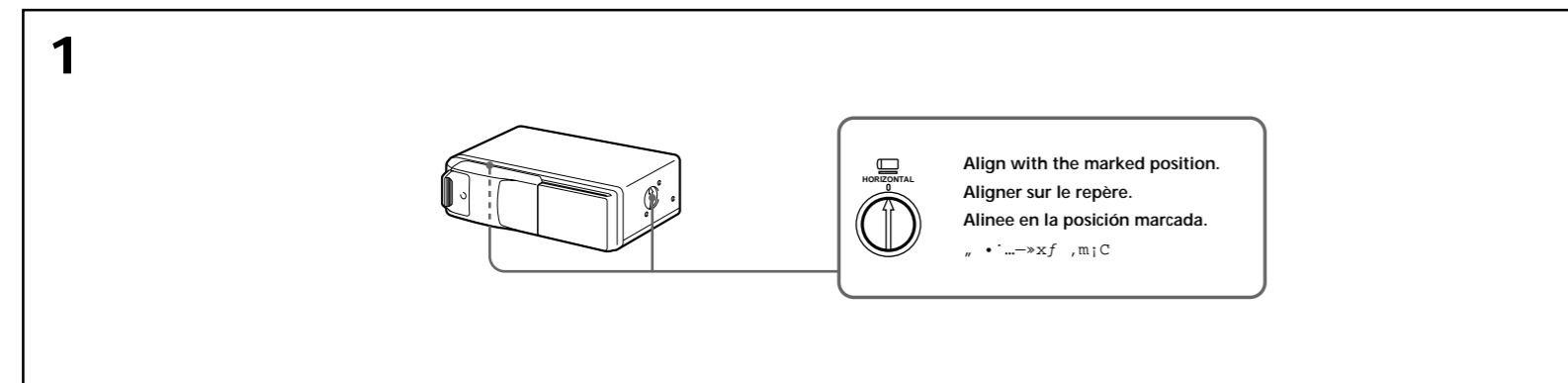

Vertical installation

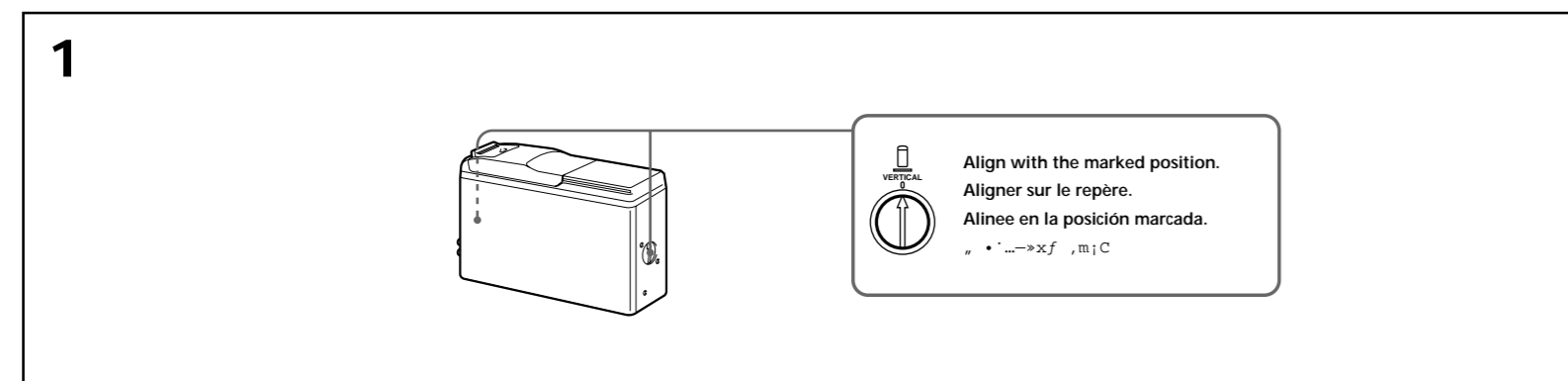

Suspended installation

- When the unit is to be installed under the rear tray etc. in the trunk compartment, make sure the following provisions are made.
- Choose the mounting location carefully so the unit can be installed horizontally.
 - Make sure the unit does not hinder the movement of the torsion bar spring etc. of the trunk lid.

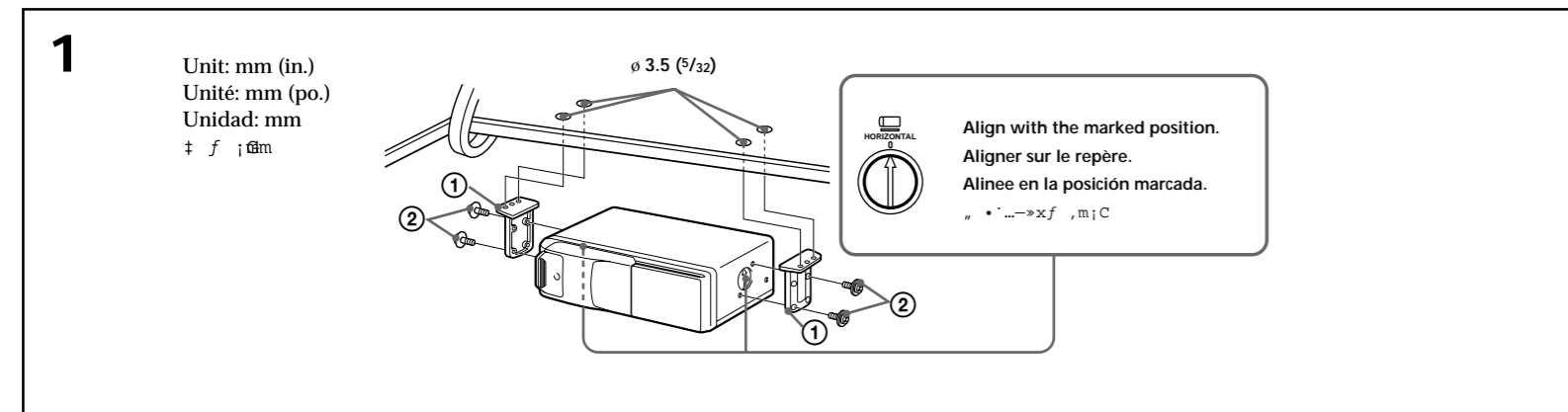

Inclined installation

After installing the unit, align the dials with one of the marks so the arrows are as vertical as possible.

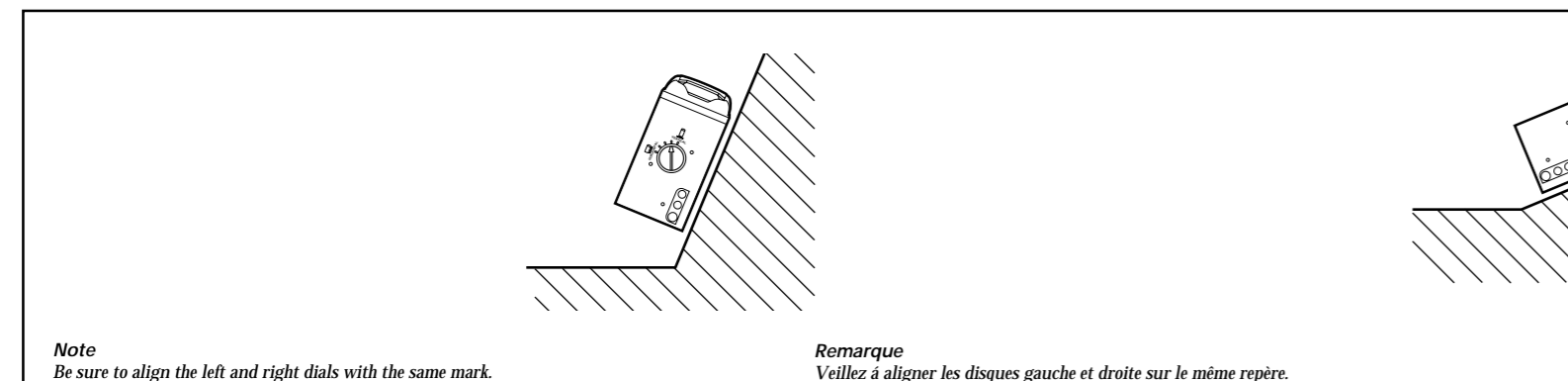

Note
Be sure to align the left and right dials with the same mark.

Installation

Précautions

- Choisir l'emplacement de montage en tenant compte des observations suivantes:
 - Appareil non soumis à des températures dépassant 55°C (131°F) (comme dans une voiture parquée au soleil).
 - Appareil non soumis au rayonnement solaire direct.
 - Appareil à l'écart de sources de chaleur (comme des radiateurs).
 - Appareil non exposé à la pluie ou à l'humidité.
 - Appareil non exposé à des poussières ou à des souillures en excès.
 - Appareil non exposé à des vibrations excessives.
 - Vérifier que le réservoir d'essence ne risque pas d'être endommagé par les vis tarandeuses.
 - Il ne doit pas y avoir de faisceau de fils ou de tuyaux à l'emplacement du montage.
 - Vérifier que l'appareil ou les vis ne risquent pas d'endommager ou de gêner la roue de secours, les outils, ou autre objet dans le coffre.
- Pour garantir la sécurité de l'installation, utiliser uniquement le matériel de montage fourni.
- Utilisez uniquement les vis fournies.

Installation de l'appareil

Installation horizontale

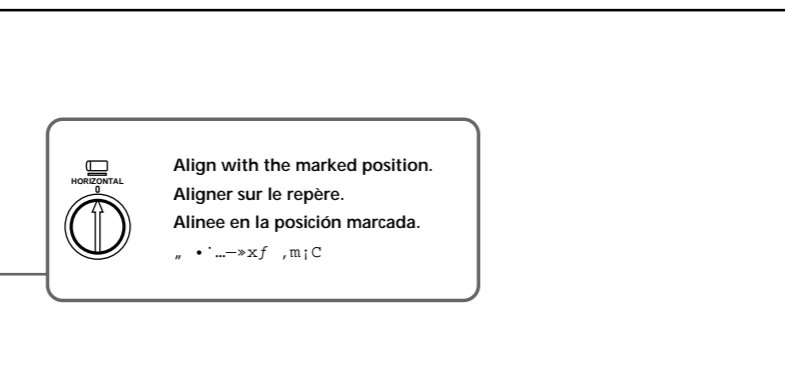

Installation verticale

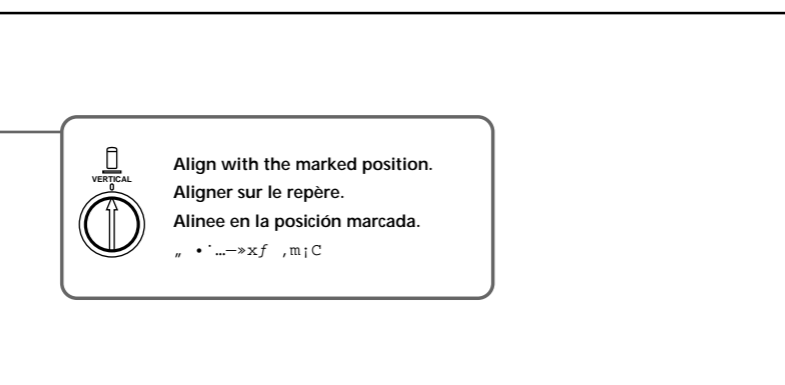

Installation suspendue

- Si l'appareil doit être installé sous la plage arrière dans le coffre, par exemple, observer les précautions suivantes.
- Bien choisir l'emplacement pour pouvoir installer l'appareil à l'horizontale.
 - Vérifier que l'appareil ne gêne pas les mouvements du ressort de fermeture du coffre, entre autres.

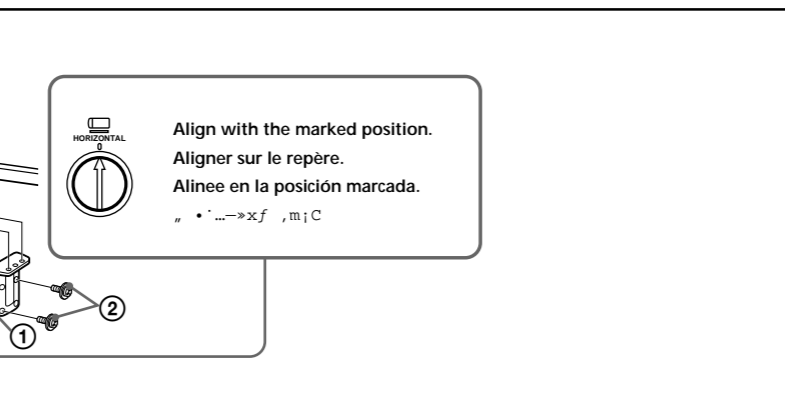

Installation inclinée

Après avoir installé l'appareil, alignez les disques sur un repère de façon à ce que les flèches soient dans la position la plus verticale possible.

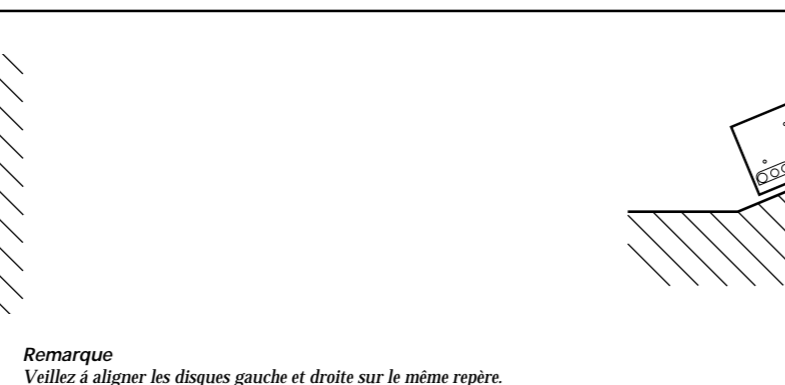

Remarque
Veillez à aligner les disques gauche et droite sur le même repère.

Instalación

Precauciones

- Elija cuidadosamente el lugar de montaje y tenga en cuenta lo siguiente:
 - La unidad no queda sometida a temperaturas superiores a los 55°C (como en un automóvil aparcado a la luz solar directa).
 - La unidad no queda sometida a la luz solar directa.
 - La unidad no queda cercana a fuentes térmicas (como aparatos de calefacción).
 - La unidad no queda expuesta a la lluvia o a la humedad.
 - La unidad no queda expuesta a polvo o suciedad excesivos.
 - La unidad no queda sometida a vibraciones excesivas.
 - El depósito de combustible no deberá dañarse con los tornillos autorroscantes.
 - No deberá haber mazos de conductores ni tubos debajo del lugar donde vaya a instalar la unidad.
 - La rueda de repuesto, las herramientas, u otros equipos situados dentro o debajo del portaequipajes no deberán verse interferidos ni dañados por los tornillos ni por la propia unidad.
- Para realizar una instalación segura, emplee solamente la ferretería de montaje suministrada.
- Utilice sólo los tornillos suministrados.

Instalación de la unidad

Instalación horizontal

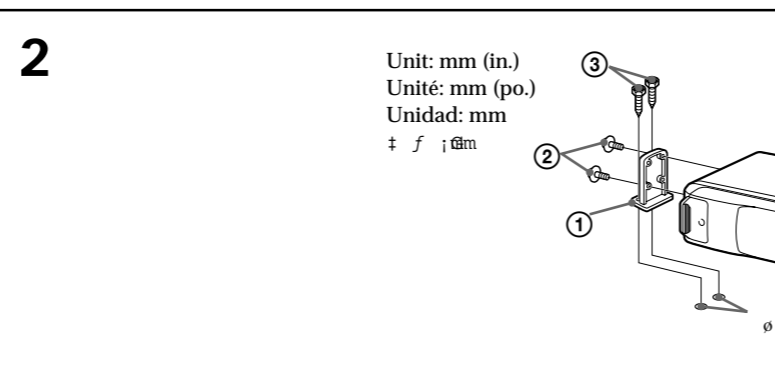

Instalación vertical

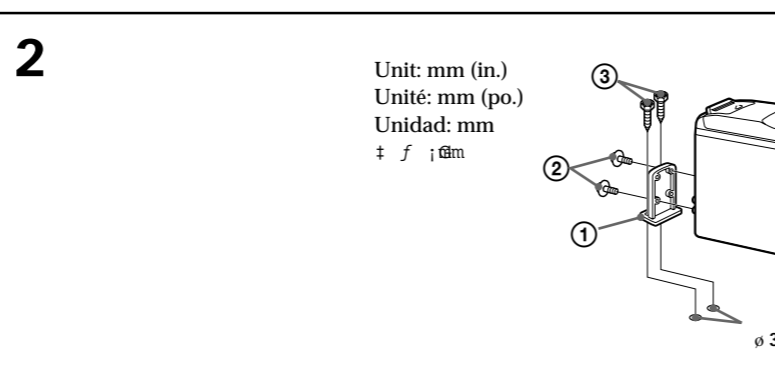

Instalación suspendida

- Si va a instalar la unidad debajo de la bandeja trasera, etc., del maletero, tenga en cuenta lo siguiente:
- Elija el lugar de montaje cuidadosamente de forma que sea posible instalar la unidad horizontalmente.
 - Asegúrese de que la unidad no dificulta el movimiento del muelle de la barra de torsión, etc., de la tapa del maletero.

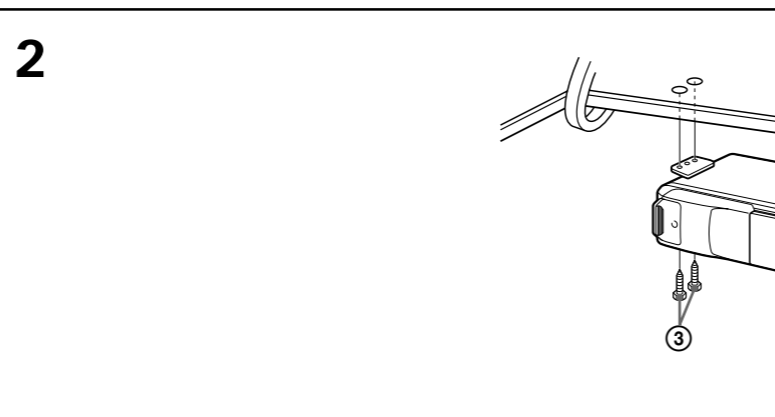

Instalación inclinada

Una vez instalada la unidad, alinee los diales de forma que una de las marcas de las flechas se encuentre en la posición más vertical posible.

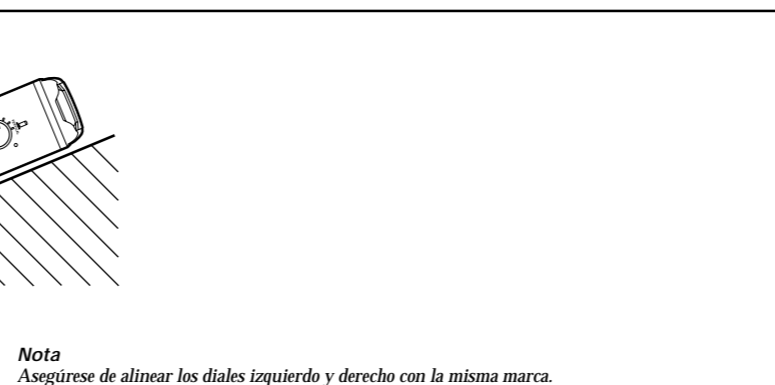

Nota
Asegúrese de alinear los diales izquierdo y derecho con la misma marca.

f w , ,

Precauciones

- Elija cuidadosamente el lugar de montaje y tenga en cuenta lo siguiente:
 - La unidad no queda sometida a temperaturas superiores a los 55°C (como en un automóvil aparcado a la luz solar directa).
 - La unidad no queda sometida a la luz solar directa.
 - La unidad no queda cercana a fuentes térmicas (como aparatos de calefacción).
 - La unidad no queda expuesta a la lluvia o a la humedad.
 - La unidad no queda expuesta a polvo o suciedad excesivos.
 - La unidad no queda sometida a vibraciones excesivas.
 - El depósito de combustible no deberá dañarse con los tornillos autorroscantes.
 - No deberá haber mazos de conductores ni tubos debajo del lugar donde vaya a instalar la unidad.
 - La rueda de repuesto, las herramientas, u otros equipos situados dentro o debajo del portaequipajes no deberán verse interferidos ni dañados por los tornillos ni por la propia unidad.
- Para realizar una instalación segura, emplee solamente la ferretería de montaje suministrada.
- Utilice sólo los tornillos suministrados.

Instalación de la unidad

Instalación horizontal

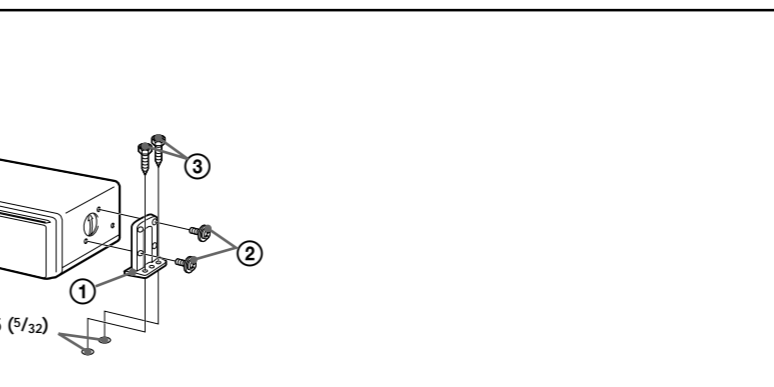

Instalación vertical

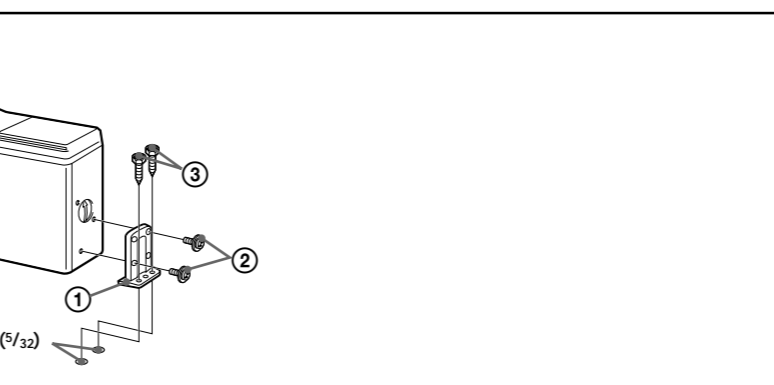

Instalación suspendida

- Si va a instalar la unidad debajo de la bandeja trasera, etc., del maletero, tenga en cuenta lo siguiente:
- Elija el lugar de montaje cuidadosamente de forma que sea posible instalar la unidad horizontalmente.
 - Asegúrese de que la unidad no dificulta el movimiento del muelle de la barra de torsión, etc., de la tapa del maletero.

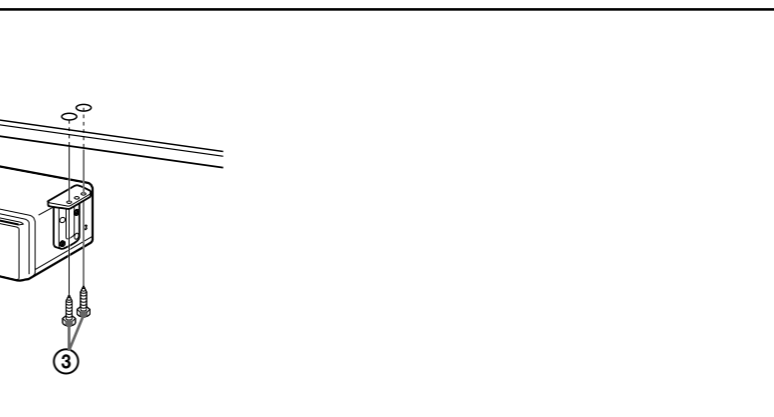

Instalación inclinada

Una vez instalada la unidad, alinee los diales de forma que una de las marcas de las flechas se encuentre en la posición más vertical posible.

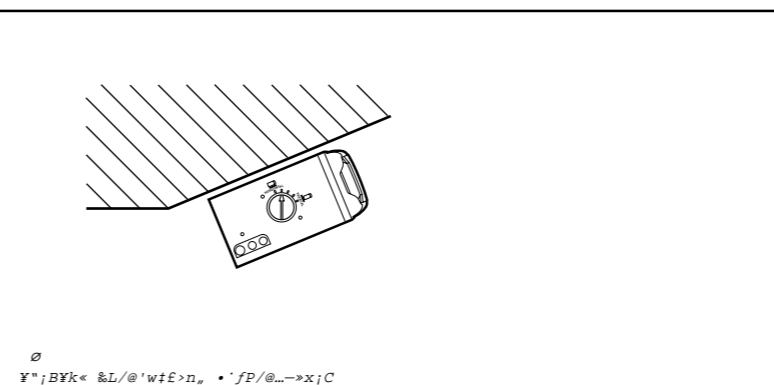

Nota
Asegúrese de alinear los diales izquierdo y derecho con la misma marca.

Connections/Connexions/Conexiones/ ‡S-

For details, refer to the Installation/Connections manual of the car audio. Pour plus de détails, consulter le manuel d'installation/connexions de l'autoradio. Con respecto a los detalles, consulte el manual de instalación/conexiones del sistema de audio del automóvil.

Connection diagram/Schéma de connexions/Diagrama de conexión/

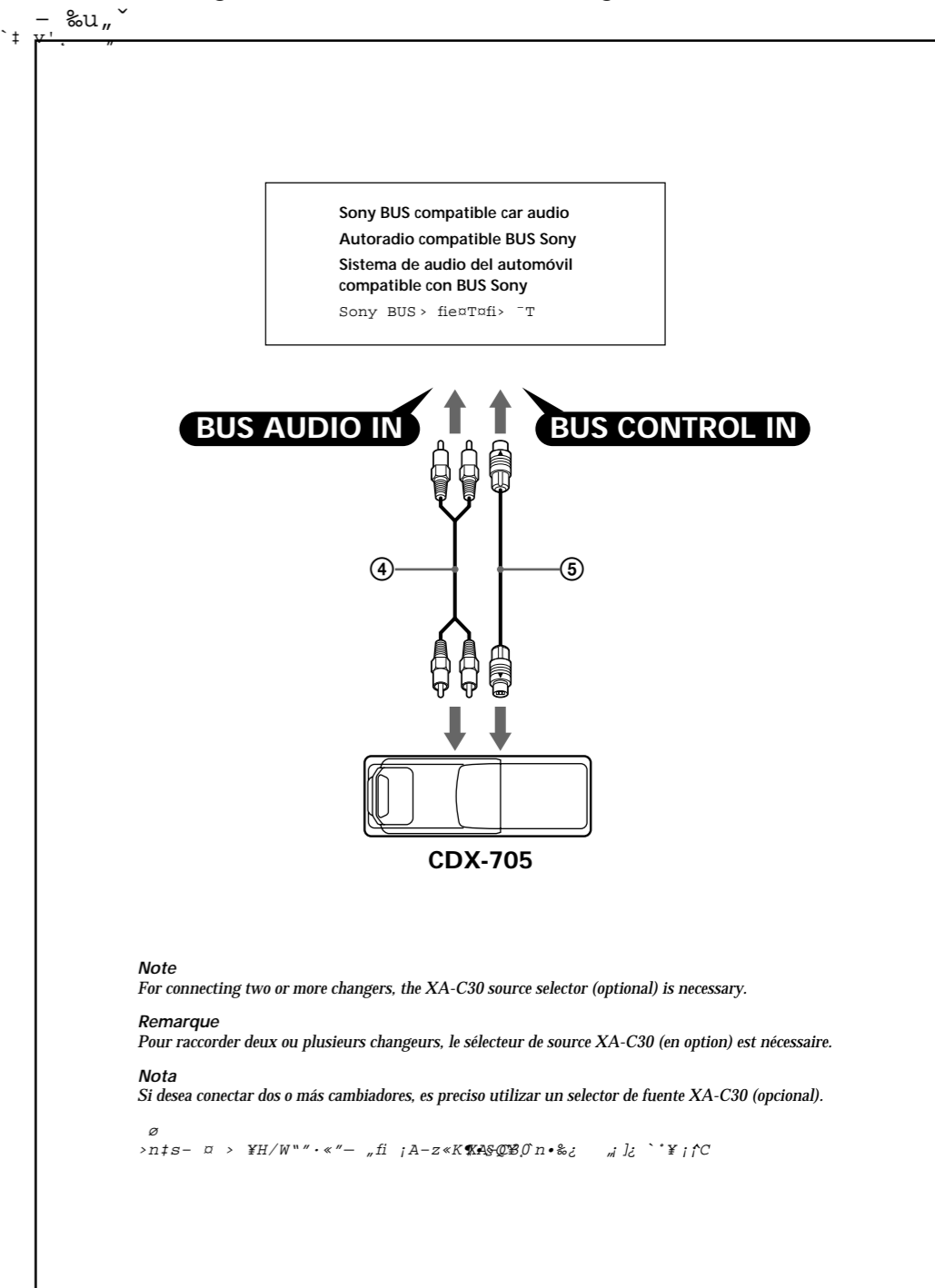

Note
For connecting two or more changers, the XA-C30 source selector (optional) is necessary.

Remarque
Pour raccorder deux ou plusieurs changeurs, le sélecteur de source XA-C30 (en option) est nécessaire.

Nota
Si desea conectar dos o más cambiadores, es preciso utilizar un selector de fuente XA-C30 (opcional).