

FM/AM Compact Disc Player

Operating Instructions _____

GB

To cancel the demonstration (DEMO) display, see page 7.





CDX-S22S

Welcome !

Thank you for purchasing this Sony Compact Disc Player. You can enjoy your drive with the following functions.

• CD playback

You can play CD-DA (also containing CD TEXT*), CD-R/CD-RW (MP3 files also containing Multi Session (page 9)) and ATRAC CD (ATRAC3 and ATRAC3plus format (page 10)).

Type of discs	Label on the disc
CD-DA	
MP3 ATRAC CD	

• Radio reception

- You can store up to 6 stations per band (FM1, FM2, FM3, AM1 and AM2).
- **BTM** (Best Tuning Memory): the unit selects strong signal stations and stores them.

• Sound adjustment

EQ3: You can select an equalizer curve for 7 music types.

* A CD TEXT disc is a CD-DA that includes information such as disc, artist and track name.

For installation and connections, see the supplied installation/connections manual.

Warning if your car's ignition has no ACC position

After turning the ignition off, be sure to press and hold **(OFF)** on the unit until the display disappears.

Otherwise, the display does not turn off and this causes battery drain.

CLASS 1 LASER PRODUCT

This label is located on the bottom of the chassis.

SonicStage and its logo are trademarks of Sony Corporation.
ATRAC, ATRAC3, ATRAC3plus and their logos are trademarks of Sony Corporation.

Table of Contents

Getting Started

Resetting the unit 4
Setting the clock 4
Detaching the front panel 4
 Attaching the front panel 4

Location of controls and basic operations

Main unit 5

CD

Display items 6
Repeat and shuffle play 6

Radio

Storing and receiving stations 6
 Storing automatically — BTM 6
 Storing manually 6
 Receiving the stored stations 6
 Tuning automatically 6

Other functions

Changing the sound settings 7
 Adjusting the sound characteristics
 — BAL/FAD/SUB 7
 Customizing the equalizer curve
 — EQ3 7
Adjusting setup items — SET 7
Using optional equipment 8
 Card remote commander RM-X114 8

Additional Information

Precautions 9
 Notes on discs 9
 About MP3 files 9
 About ATRAC CD 10
Maintenance 10
Removing the unit 11
Specifications 11
Troubleshooting 12
 Error displays/Messages 13



Getting Started

Resetting the unit

Before operating the unit for the first time, or after replacing the car battery or changing the connections, you must reset the unit. Detach the front panel and press the RESET button with a pointed object, such as a ballpoint pen.

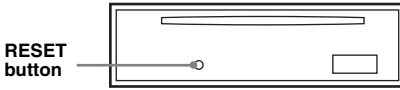

Note

Pressing the RESET button will erase the clock setting and some stored contents.

Setting the clock

The clock uses a 12-hour digital indication.

- 1 Press and hold (SEL).**
The setup display appears.
- 2 Press (SEL) repeatedly until "CLOCK-ADJ" appears.**
- 3 Press (DSPL).**
The hour indication flashes.
- 4 Press the volume +/- button to set the hour and minute.**
To move the digital indication, press (DSPL).
- 5 Press (SEL).**
The setup is complete and the clock starts.

To display the clock, press (DSPL). Press (DSPL) again to return to the previous display.

With the card remote commander

In step 4, to set the hour and minute, press ↑ or ↓.

Detaching the front panel

You can detach the front panel of this unit to prevent theft.

Caution alarm

If you turn the ignition switch to the OFF position without detaching the front panel, the caution alarm will sound for a few seconds. The alarm will only sound if the built-in amplifier is used.

- 1 Press (OFF).**
The unit is turned off.
- 2 Press (↑), then pull it off towards you.**

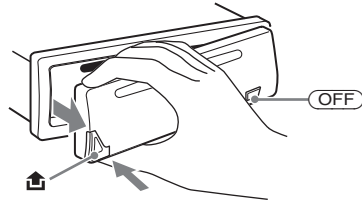

Notes

- Do not drop or put excessive pressure on the front panel and display window.
- Do not subject the front panel to heat/high temperature or moisture. Avoid leaving it in a parked car or on a dashboard/rear tray.

Attaching the front panel

Engage part (A) of the front panel with part (B) of the unit, as illustrated, and push the left side into position until it clicks.

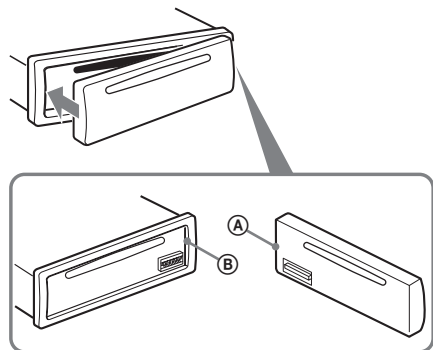

Note

Do not put anything on the inner surface of the front panel.

Location of controls and basic operations

Main unit

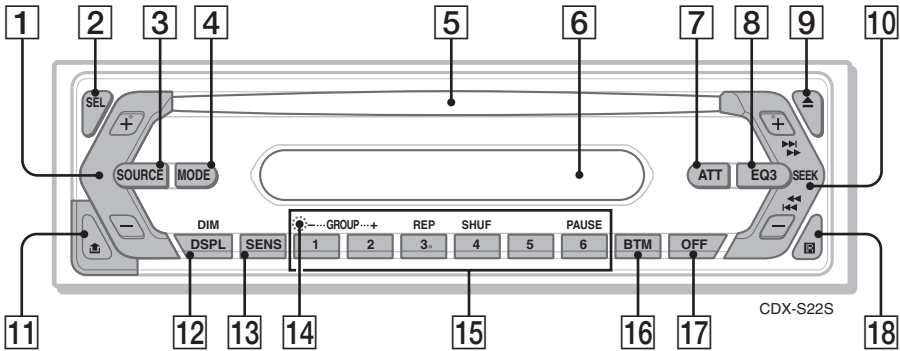

Refer to the pages listed for details.

- 1 Volume +/- button**
To adjust volume.
- 2 SEL (select) button 4, 7**
To select items.
- 3 SOURCE button**
To power on; change the source (Radio/CD).
- 4 MODE button 6**
To select the radio band (FM/AM).
- 5 Disc slot**
Insert the disc (label side up), playback starts.
- 6 Display window**
- 7 ATT (attenuate) button**
To attenuate the sound. To cancel, press again.
- 8 EQ3 (equalizer) button 7**
To select an equalizer type (XPLOD, VOCAL, CLUB, JAZZ, NEW AGE, ROCK, CUSTOM or OFF).
- 9 ▲ (eject) button**
To eject the disc.
- 10 SEEK +/- button**
CD:
To skip tracks (press); skip tracks continuously (press, then press again within about 1 second and hold); fast-forward/ reverse a track (press and hold).
Radio:
To tune in stations automatically (press); find a station manually (press and hold).
- 11 🗑️ (front panel release) button 4**
- 12 DSPL (display)/DIM (dimmer) button 4, 6**
To change display items (press); change the display brightness (press and hold).
- 13 SENS button**
To improve weak reception: LOCAL/ MONO.
- 14 RESET button (located behind the front panel) 4**
- 15 Number buttons**
CD:
①/②: **GROUP* -/+**
To skip groups (press); skip groups continuously (press and hold).
③: **REP 6**
④: **SHUF 6**
⑥: **PAUSE**
To pause playback. To cancel, press again.
Radio:
To receive stored stations (press); store stations (press and hold).
- 16 BTM button 6**
To start the BTM function (press and hold).
- 17 OFF button**
To power off; stop the source.
- 18 Receptor for the card remote commander 8**

* When an MP3/ATRAC CD is played.

Display items

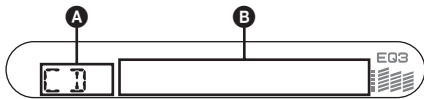

A Source

B Track number/Elapsed playing time, Disc/artist name, Group number*¹, Group name, Track name, Text information*², Clock

*¹ Group number is displayed only when the group is changed.

*² When playing an MP3, ID3 tag is displayed and when playing ATRAC CD, text information written by SonicStage, etc. is displayed.

To change display items **B**, press **(DSPL)**; scroll display items **B**, set "A.SCRL-ON" (page 7).

Tip

Displayed item will differ, depending on the disc type and recorded format. For details on MP3, see page 9; ATRAC CD, see page 10.

Repeat and shuffle play

1 During playback, press **(3)** (REP) or **(4)** (SHUF) repeatedly until the desired setting appears.

Select	To play
REP-TRACK	track repeatedly.
REP-GP*	group repeatedly.
SHUF-GP*	group in random order.
SHUF-DISC	disc in random order.

* When an MP3/ATRAC CD is played.

To return to normal play mode, select "REP-OFF" or "SHUF-OFF."

Storing and receiving stations

Caution

When tuning in stations while driving, use Best Tuning Memory (BTM) to prevent an accident.

Storing automatically — BTM

1 Press **(SOURCE)** repeatedly until "TUNER" appears.

To change the band, press **(MODE)** repeatedly. You can select from FM1, FM2, FM3, AM1 or AM2.

2 Press and hold **(BTM)** until "BTM" flashes.

The unit stores stations in order of frequency on the number buttons.

A beep sounds when the setting is stored.

Storing manually

1 While receiving the station that you want to store, press and hold a number button **(1 to 6)** until "MEM" appears.

The number button indication appears in the display.

Note

If you try to store another station on the same number button, the previously stored station will be replaced.

Receiving the stored stations

1 Select the band, then press a number button **(1 to 6)**.

With the card remote commander

To select preset stations, press **↑** or **↓**.

Tuning automatically

1 Select the band, then press **(SEEK) +/-** to search for the station.

Scanning stops when the unit receives a station. Repeat this procedure until the desired station is received.

Tip

If you know the frequency of the station you want to listen to, press and hold **(SEEK) +/-** to locate the approximate frequency, then press **(SEEK) +/-** repeatedly to fine adjust to the desired frequency (manual tuning).

Other functions

Changing the sound settings

Adjusting the sound characteristics — BAL/FAD/SUB

You can adjust the balance, fader and subwoofer volume.

- 1 Press **(SEL)** repeatedly until “BAL,” “FAD” or “SUB” appears.

The item changes as follows:

LOW*1 → MID*1 → HI*1 →

BAL (left-right) → FAD (front-rear) →

SUB (subwoofer volume)*2

*1 When EQ3 is activated (page 7).

*2 When the audio output is set to “SUB” (page 7).
“ATT” is displayed at the lowest setting, and can be adjusted up to 20 steps.

- 2 Press the volume +/- button repeatedly to adjust the selected item.

After 3 seconds, the setting is complete and the display returns to normal play/reception mode.

With the card remote commander

In step 2, to adjust the selected item, press ←, ↑, → or ↓.

Customizing the equalizer curve — EQ3

“CUSTOM” of EQ3 allows you to make your own equalizer settings.

- 1 Select a source, then press **(EQ3)** repeatedly to select “CUSTOM.”
- 2 Press **(SEL)** repeatedly until “LOW,” “MID” or “HI” appears.
- 3 Press the volume +/- button repeatedly to adjust the selected item.

The volume level is adjustable in 1 dB steps, from -10 dB to +10 dB.

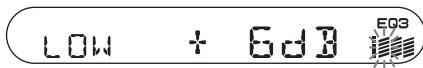

Repeat steps 2 and 3 to adjust the equalizer curve.

To restore the factory-set equalizer curve, press and hold **(SEL)** before the setting is complete.

After 3 seconds, the setting is complete and the display returns to normal play/reception mode.

Tip

Other equalizer types are also adjustable.

With the card remote commander

In step 3, to adjust the selected item, press ←, ↑, → or ↓.

Adjusting setup items — SET

- 1 Press and hold **(SEL)**.
The setup display appears.
- 2 Press **(SEL)** repeatedly until the desired item appears.
- 3 Press the volume +/- button to select the setting (example “ON” or “OFF”).
- 4 Press and hold **(SEL)**.
The setup is complete and the display returns to normal play/reception mode.

Note

Displayed items will differ, depending on the source and setting.

With the card remote commander

In step 3, to select the setting, press ← or →.

The following items can be set (follow the page reference for details):

“●” indicates the default settings.

CLOCK-ADJ (Clock Adjust) (page 4)

BEEP

To set “BEEP-ON” (●) or “BEEP-OFF”

SUB/REAR*1

To switch the audio output.

– “SUB” (●): to output to a subwoofer.

– “REAR”: to output to a power amplifier.

DIM (Dimmer)

To change the brightness of the display.

– “DIM-ON”: to dim the display.

– “DIM-OFF” (●): to deactivate the dimmer.

DEMO*1 (Demonstration)

To set “DEMO-ON” (●) or “DEMO-OFF”

A.SCRL (Auto Scroll)

To scroll long displayed items automatically when the group/track is changed.

– “A.SCRL-ON”: to scroll.

– “A.SCRL-OFF” (●): to not scroll.

LPF*2 (Low Pass Filter)

To select the subwoofer cut-off frequency

“78HZ,” “125HZ” or “OFF” (●).

*1 When the unit is turned off.

*2 When the audio output is set to “SUB.”

Using optional equipment

Card remote commander RM-X114

Location of controls

The corresponding buttons on the card remote commander control the same functions as those on this unit.

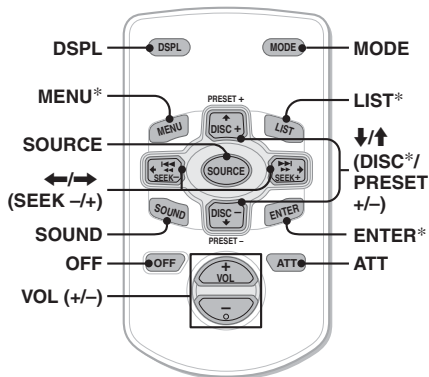

The following buttons on the card remote commander have also different buttons/functions from the unit.

- **←/→ (SEEK -/+)** buttons
To control radio/CD, the same as (SEEK) +/- on the unit. (For details of other operations, see “With the card remote commander” on each pages.)
- **SOUND** button
The same as (SEL) on the unit.
- **↑/↓ (DISC*/PRESET +/-)** buttons
To control CD, the same as (1) / (2) +/- on the unit. (For details of other operations, see “With the card remote commander” on each pages.)

* Not available for this unit.

Note

If the unit is turned off and the display disappears, it cannot be operated with the card remote commander unless (SOURCE) on the unit is pressed, or a disc is inserted to activate the unit first.

Replacing the lithium battery

Under normal conditions, the battery will last approximately 1 year. (The service life may be shorter, depending on the conditions of use.) When the battery becomes weak, the range of the card remote commander becomes shorter. Replace the battery with a new CR2025 lithium battery. Use of any other battery may present a risk of fire or explosion.

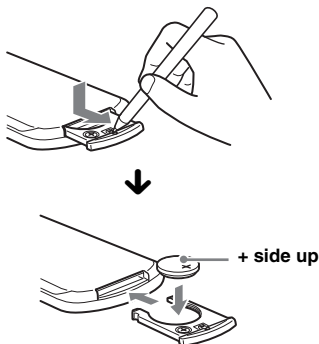

Notes on the lithium battery

- Keep the lithium battery out of the reach of children. Should the battery be swallowed, immediately consult a doctor.
- Wipe the battery with a dry cloth to assure a good contact.
- Be sure to observe the correct polarity when installing the battery.
- Do not hold the battery with metallic tweezers, otherwise a short-circuit may occur.

WARNING

Battery may explode if mistreated. Do not recharge, disassemble, or dispose of in fire.

Additional Information

Precautions

- If your car has been parked in direct sunlight, allow the unit to cool off before operating it.
- Power aerial will extend automatically while the unit is operating.

Moisture condensation

On a rainy day or in a very damp area, moisture condensation may occur inside the lenses and display of the unit. Should this occur, the unit will not operate properly. In such a case, remove the disc and wait for about an hour until the moisture has evaporated.

To maintain high sound quality

Be careful not to splash juice or other soft drinks onto the unit or discs.

Notes on discs

- To keep a disc clean, do not touch its surface. Handle the disc by its edge.
- Keep your discs in their cases or disc magazines when not in use.
- Do not subject discs to heat/high temperature. Avoid leaving them in a parked car or on a dashboard/rear tray.
- Do not attach labels, or use discs with sticky ink/residue. Such discs may stop spinning when used, causing a malfunction, or may ruin the disc.



- Do not use any discs with labels or stickers attached. The following malfunctions may result from using such discs:
 - Inability to eject a disc (due to a label or sticker peeling off and jamming the eject mechanism).
 - Inability to read audio data correctly (e.g., playback skipping, or no playback) due to heat shrinking of a sticker or label causing a disc to warp.
- Discs with non-standard shapes (e.g., heart, square, star) cannot be played on this unit. Attempting to do so may damage the unit. Do not use such discs.
- You cannot play 8 cm CDs.

- Before playing, clean the discs with a commercially available cleaning cloth. Wipe each disc from the centre out. Do not use solvents such as benzene, thinner, commercially available cleaners, or antistatic spray intended for analogue discs.



Notes on CD-R/CD-RW discs

- Some CD-Rs/CD-RWs (depending on the equipment used for its recording or the condition of the disc) may not play on this unit.
- You cannot play a CD-R/a CD-RW that is not finalized.

Music discs encoded with copyright protection technologies

This product is designed to play back discs that conform to the Compact Disc (CD) standard. Recently, various music discs encoded with copyright protection technologies are marketed by some record companies. Please be aware that among those discs, there are some that do not conform to the CD standard and may not be playable by this product.

Note on DualDiscs

A DualDisc is a two sided disc product which mates DVD recorded material on one side with digital audio material on the other side. However, since the audio material side does not conform to the Compact Disc (CD) standard, playback on this product is not guaranteed.

About MP3 files

MP3, which stands for MPEG-1 Audio Layer-3, is a music file compression format standard. It compresses audio CD data to approximately 1/10 of its original size.

- The unit is compatible with the ISO 9660 level 1/level 2 format, Joliet/Romeo in the expansion format, and Multi Session.
- The maximum number of:
 - folders (groups): 150 (including root and empty folders).
 - MP3 files (tracks) and folders contained in a disc: 300 (if a folder/file names contain many characters, this number may become less than 300).
 - displayable characters for a folder/file name is 32 (Joliet), or 64 (Romeo).
- ID3 tag versions 1.0, 1.1, 2.2, 2.3 and 2.4 apply to MP3 only. ID tag is 15/30 characters (1.0 and 1.1), or 63/126 characters (2.2, 2.3 and 2.4).

continue to next page →

Playback order of MP3 files

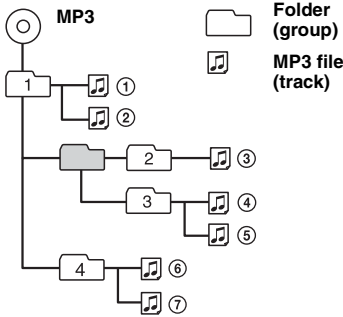

Notes

- Be sure to finalize the disc before using on the unit.
- When naming an MP3 file, be sure to add the file extension “.mp3” to the file name.
- If you play a high-bit-rate MP3, such as 320 kbps, sound may be intermittent.
- During playback of a VBR (variable bit rate) MP3 file or fast-forward/reverse, elapsed playing time may not display accurately.
- When the disc is recorded in Multi Session, only the first track of the first session format is recognized and played (any other format is skipped). The priority of the format is CD-DA, ATRAC CD and MP3.
 - When the first track is a CD-DA, only CD-DA of the first session is played.
 - When the first track is not a CD-DA, an ATRAC CD or MP3 session is played. If the disc has no data in any of these formats, “NO MUSIC” is displayed.

About ATRAC CD

ATRAC3plus format

ATRAC3, which stands for Adaptive Transform Acoustic Coding3, is audio compression technology. It compresses audio CD data to approximately 1/10 of its original size. ATRAC3plus, which is an extended format of ATRAC3, compresses the audio CD data to approximately 1/20 of its original size. The unit accepts both ATRAC3 and ATRAC3plus format.

ATRAC CD

ATRAC CD is recorded audio CD data which is compressed to ATRAC3 or ATRAC3plus format using authorized software, such as SonicStage 2.0 or later, or SonicStage Simple Burner.

- The maximum number of:
 - folders (groups): 255
 - files (tracks): 999
- The characters for a folder/file name and text information written by SonicStage is displayed.

For details on ATRAC CD, see the SonicStage or SonicStage Simple Burner manual.

Note

Be sure to create the ATRAC CD using authorized software, such as SonicStage 2.0 or later, or SonicStage Simple Burner 1.0 or 1.1.

If you have any questions or problems concerning your unit that are not covered in this manual, consult your nearest Sony dealer.

Maintenance

Fuse replacement

When replacing the fuse, be sure to use one matching the amperage rating stated on the original fuse. If the fuse blows, check the power connection and replace the fuse. If the fuse blows again after replacement, there may be an internal malfunction. In such a case, consult your nearest Sony dealer.

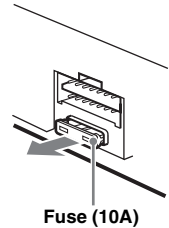

Cleaning the connectors

The unit may not function properly if the connectors between the unit and the front panel are not clean. In order to prevent this, detach the front panel (page 4) and clean the connectors with a cotton swab dipped in alcohol. Do not apply too much force. Otherwise, the connectors may be damaged.

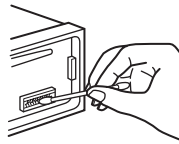

Main unit

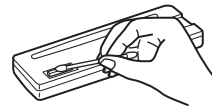

Back of the front panel

Notes

- For safety, turn off the ignition before cleaning the connectors, and remove the key from the ignition switch.
- Never touch the connectors directly with your fingers or with any metal device.

Removing the unit

1 Remove the protection collar.

- 1 Detach the front panel (page 4).
- 2 Engage the release keys together with the protection collar.

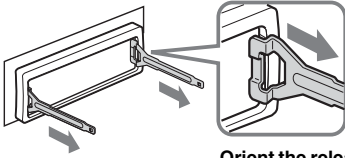

Orient the release keys as shown.

- 3 Pull out the release keys to remove the protection collar.

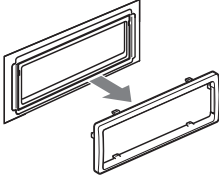

2 Remove the unit.

- 1 Insert both release keys simultaneously until they click.

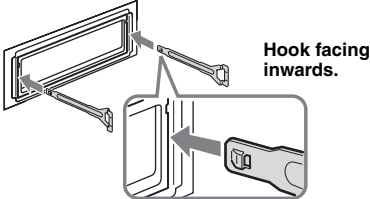

- 2 Pull the release keys to unseat the unit.

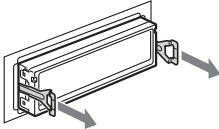

- 3 Slide the unit out of the mounting.

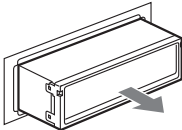

Specifications

CD Player section

Signal-to-noise ratio: 120 dB
Frequency response: 10 – 20,000 Hz
Wow and flutter: Below measurable limit

Tuner section

FM

Tuning range: 87.5 – 108.0 MHz
Aerial terminal: External aerial connector
Intermediate frequency: 10.7 MHz/450 kHz
Usable sensitivity: 9 dBf
Selectivity: 75 dB at 400 kHz
Signal-to-noise ratio: 67 dB (stereo), 69 dB (mono)
Harmonic distortion at 1 kHz: 0.5 % (stereo), 0.3 % (mono)
Separation: 35 dB at 1 kHz
Frequency response: 30 – 15,000 Hz

AM

Tuning range: 531 – 1,602 kHz
Aerial terminal: External aerial connector
Intermediate frequency: 10.7 MHz/450 kHz
Sensitivity: 30 μ V

Power amplifier section

Outputs: Speaker outputs (sure seal connectors)
Speaker impedance: 4 – 8 ohms
Maximum power output: 45 W \times 4 (at 4 ohms)

General

Outputs:

Audio outputs terminal (sub/rear switchable)
Power aerial relay control terminal
Power amplifier control terminal

Inputs:

Aerial input terminal

Tone controls:

Low: ± 10 dB at 60 Hz (XPLOD)
Mid: ± 10 dB at 1 kHz (XPLOD)
High: ± 10 dB at 10 kHz (XPLOD)

Power requirements: 12 V DC car battery (negative earth)

Dimensions: Approx. 178 \times 50 \times 178 mm (w/h/d)

Mounting dimensions: Approx. 182 \times 53 \times 161 mm (w/h/d)

Mass: Approx. 1.2 kg

Supplied accessory:

Parts for installation and connections (1 set)

Optional accessory:

Card remote commander: RM-X114

Your dealer may not handle some of the above listed accessories. Please ask the dealer for detailed information.

continue to next page →

US and foreign patents licensed from Dolby Laboratories.

MPEG Layer-3 audio coding technology and patents licensed from Fraunhofer IIS and Thomson.

Design and specifications are subject to change without notice.



- Lead-free solder is used for soldering certain parts. (more than 80 %)
- Halogenated flame retardants are not used in the certain printed wiring boards.
- Halogenated flame retardants are not used in cabinets.
- VOC (Volatile Organic Compound)-free vegetable oil based ink is used for printing the carton.
- Packaging cushions do not use polystyrene foam.

Troubleshooting

The following checklist will help you remedy problems you may encounter with your unit. Before going through the checklist below, check the connection and operating procedures.

General

No power is being supplied to the unit.

- Check the connection. If everything is in order, check the fuse.
- If the unit is turned off and the display disappears, it cannot be operated with the remote commander.
→ Turn on the unit.

The power aerial does not extend.

The power aerial does not have a relay box.

No sound.

- The volume is too low.
- The ATT function is activated.
- The position of the fader control "FAD" is not set for a 2-speaker system.

No beep sound.

- The beep sound is cancelled (page 7).
- An optional power amplifier is connected and you are not using the built-in amplifier.

The contents of the memory have been erased.

- The RESET button has been pressed.
→ Store again into the memory.
- The power connecting lead or battery has been disconnected.
- The power connecting lead is not connected properly.

Stored stations and correct time are erased.

The fuse has blown.

Makes noise when the position of the ignition key is switched.

The leads are not matched correctly with the car's accessory power connector.

The display disappears from/does not appear in the display window.

- The dimmer is set "DIM-ON" (page 7).
- The display disappears if you press and hold (OFF).
→ Press and hold (OFF) on the unit until the display appears.
- The connectors are dirty (page 10).

CD playback

The disc cannot be loaded.

- Another disc is already loaded.
- The disc has been forcibly inserted upside down or in the wrong way.

The disc does not playback.

- Defective or dirty disc.
- The CD-Rs/CD-RWs are not for audio use (page 9).

MP3 files cannot be played back.

The disc is not corresponding to the MP3 format and version (page 9).

MP3 files take longer to play back than others.

The following discs take a longer time to start playback.

- a disc recorded with a complicated tree structure.
- a disc recorded in Multi Session.
- a disc to which data can be added.

The ATRAC CD cannot play.

- The disc is not created by authorized software, such as SonicStage or SonicStage Simple Burner.
- Tracks that are not included in the group cannot be played.

The display items do not scroll.

- For discs with very many characters, those may not scroll.
- "A.SCRL" is set to off.
→ Set "A.SCRL-ON" (page 7).

The sound skips.

- Installation is not correct.
→ Install the unit at an angle of less than 45° in a sturdy part of the car.
- Defective or dirty disc.

The operation buttons do not function.

The disc will not eject.

Press the RESET button (page 4).

Radio reception

The stations cannot be received.

The sound is hampered by noises.

- Connect a power aerial control lead (blue) or accessory power supply lead (red) to the power supply lead of a car's aerial booster (only when your car has built-in FM/AM aerial in the rear/side glass).
- Check the connection of the car aerial.
- The auto aerial will not go up.
 - Check the connection of the power aerial control lead.
- Check the frequency.

Preset tuning is not possible.

- Store the correct frequency in the memory.
- The broadcast signal is too weak.

Automatic tuning is not possible.

- Setting of the local seek mode is not correct.
 - Tuning stops too frequently:
 - Press (SENS) until "LOCAL-ON" appears.
 - Tuning does not stop at a station:
 - Press (SENS) repeatedly until "MONO-ON" or "MONO-OFF" (FM), or "LOCAL-OFF" (AM) appears.
- The broadcast signal is too weak.
 - Perform manual tuning.

During FM reception, the "ST" indication flashes.

- Tune in the frequency accurately.
- The broadcast signal is too weak.
 - Press (SENS) to set the monaural reception mode to "MONO-ON."

An FM programme broadcast in stereo is heard in monaural.

- The unit is in monaural reception mode.
- Press (SENS) until "MONO-OFF" appears.
-

Error displays/Messages

ERROR

- The disc is dirty or inserted upside down.
 - Clean or insert the disc correctly.
- A blank disc has been inserted.
- The disc cannot play because of some problem.
 - Insert another disc.

FAILURE

- The speaker/amplifier connection is incorrect.
- See the supplied installation/connections manual to check the connection.

L.SEEK +/-

- The local seek mode is on during automatic tuning.

NO ID3

- ID3 tag information is not written in the MP3 file.

NO INFO

- Text information is not written in the ATRAC3/ATRAC3plus file.

NO MUSIC

- The disc is not a music file.
- Insert a music CD.

NO NAME

- A track/group/disc name is not written in the track.

OFFSET

- There may be an internal malfunction.
- Check the connection. If the error indication remains on in the display, consult your nearest Sony dealer.

READ

- The unit is reading all track and group information on the disc.
- Wait until reading is complete and playback starts automatically. Depending on the disc structure, it may take more than a minute.

RESET

- The unit cannot be operated because of some problem.
- Press the RESET button (page 4).

"LLLL" or "rrrr"

- During fast-forward or reverse, you have reached the beginning or the end of the disc and you cannot go any further.

"_"

- The character cannot be displayed with the unit.
-

If these solutions do not help improve the situation, consult your nearest Sony dealer.

If you take the unit to be repaired because of CD playback trouble, bring the disc that was used at the time the problem began.

لا يمكن استقبال المحطات.

يتم اعاقة الصوت بالضوضاء.

- قم بتوصيل سلك التحكم بالهوائي الآلي (أزرق) أو سلك تجهيز الكمالية (أحمر) بسلك تجهيز معزز الهوائي بتيار السيارة (فقط عندما تكون السيارة مجهزة بهوائي AM/FM داخلي في الزجاج الخلفي/الجانبية).
- تحقق من توصيل هوائي السيارة.
- عند عدم ارتفاع الهوائي التلقائي للأعلى.
- تحقق من توصيل سلك التحكم بالهوائي الآلي.
- تحقق من التردد.

لا يمكن ضبط الموائفة المسبقة.

- قم بتخزين التردد الصحيح في الذاكرة.
- إشارة البث الإذاعي ضعيفة جداً.

الموائفة التلقائية غير ممكنة.

- تهيئة وضع البحث المحلي غير صحيحة.
- توقف الموائفة بصورة متكررة كثيراً:

اضغط (SENS) إلى أن يظهر "LOCAL-ON".

← لا تتوقف الموائفة عند المحطة:

اضغط (SENS) ضغطاً متكرراً إلى أن يظهر

"MONO-ON" أو "MONO-OFF" لوضع (FM) أو "LOCAL-OFF" لوضع (AM).

- إشارة البث الإذاعي ضعيفة جداً.
- قم بتنفيذ الموائفة اليدوية.

أثناء استقبال بث FM، يومض المؤشر "ST".

- قم بموائفة التردد بصورة دقيقة.
- إشارة البث الإذاعي ضعيفة جداً.

← اضغط (SENS) لضبط وضع استقبال بث غير ستيريو على الوضع "MONO-ON".

برنامج البث الإذاعي الستيريو FM يتم سماعه بصوت غير ستيريو.

الجهاز في وضع استقبال بث غير ستيريو.

← اضغط (SENS) إلى أن يظهر "MONO-OFF".

ERROR

- الأسطوانة متسخة أو تم تحمليها بوضع مقلوب رأسياً.
- ← قم بتنظيف الأسطوانة أو أدخلها بصورة صحيحة.
- تم ادخال اسطوانة فارغة.
- لا يمكن عرض الأسطوانة بسبب بعض المشاكل.
- ← قم بإدخال أسطوانة أخرى.

FAILURE

- تم توصيل السماعات/المضخمات بصورة غير صحيحة.
- ← راجع دليل التعليمات الخاص بهذا الموديل للتحقق من التوصيلات.

L. SEEK +/-

وضع البحث المحلي في حالة تشغيل أثناء الموائفة التلقائية.

NO ID3

اللاحقة ID3 غير مكتوبة في ملف MP3.

NO INFO

معلومات النص غير مكتوبة في ملف ATRAC3/ATRAC3plus أو في ملف.

NO MUSIC

- الأسطوانة ليست ملف موسيقى.
- ← قم بإدخال أسطوانة CD موسيقية.

NO NAME

عدم كتابة اسم المقطوعة/المجموعة/الأسطوانة في المقطوعة.

OFFSET

قد حدث خلل داخلي.

- ← تحقق من عملية التوصيل. إذا ظهرت معالجات الخلل على الشاشة، استشر موزع سوني Sony القريب منك.

READ

يقوم الجهاز بقراءة جميع معلومات المقطوعة أو المجموعة في الأسطوانة.

- ← انتظر إلى أن تنتهي عملية القراءة وابدأ العرض تلقائياً. تبعاً لتركيبة الأسطوانة، قد تستغرق عملية القراءة أكثر من دقيقة واحدة.

RESET

- لا يمكن تشغيل الجهاز بسبب بعض المشاكل.
- ← اضغط الزر RESET (صفحة ٤).

"L L L L" أو "R R R R"

أثناء وضع الترجيع أو التقديم السريع، وصلت إلى بداية أو نهاية الأسطوانة ولا يمكنك التقدم أكثر.

" "

لا يمكن عرض الرمز بواسطة هذا الجهاز.

إذا لم تساعدك هذه الحلول في التغلب على الموقف،

استشر موزع سوني Sony القريب منك.

إذا أخذت هذا الجهاز للتصليح بسبب مشكلة تتعلق بعرض أسطوانة CD، يُرجى أن تحمل معك الأسطوانة التي تم استعمالها عند بدء المشكلة.

قد لا يتم توزيع بعض الكماليات المدرجة أعلاه من قبل الموزع لديك. يرجى استشارة الموزع للمزيد من التفاصيل.

الامتيازات الأمريكية والاجنبية بترخيص من معامل دولبي.

تقنية تشفير الصوت MPEG الطبقة ٣ وبراءات الاختراع مرخصة من شركتي Thomson و Fraunhofer IIS.

التصميم والمواصفات عرضة للتغيير دون إشعار مسبق.



- ان سبيكة اللحام الخالية من الرصاص تستعمل في لحام بعض الاجزاء. (أكثر من ٨٠٪)
- ان معوقات اللهب الهالوجينية لا تستعمل في بعض الواح الاسلاك المطبوعة.
- لا تستعمل معوقات اللهب الهالوجينية في الخزائن.
- تم استعمال حبر من زيت خضار خال من المركبات العضوية المتطايرة VOC لطباعة صندوق الكرتون.
- لم يتم استخدام رغوات كيميائية بوليسترين في وسادات التعبئة.

تحري الخلل واصلاحه

قائمة الفحص التالية ستساعدك على معالجة المشكلات التي قد تواجهها في استعمال جهازك. قبل مراجعة قائمة الفحص أدناه، تحقق من التوصيلات وراجع خطوات التشغيل.

عام

لا يتم تزويد الوحدة بالطاقة.

- تحقق من التوصيل. إذا كان كل شيء على ما يرام، افحص الفيوز.
- إذا توقف الجهاز وانطفأت الشاشة، لا يمكن إعادة تشغيل الجهاز بواسطة جهاز التحكم عن بعد.
- قم بتشغيل الوحدة.

لا يتم تمديد الهوائي الألي.

الهوائي الألي لا يتضمن صندوق مرحل.

الصوت معدوم.

- مستوى الصوت منخفض جداً.
- تشغيل وظيفة المخفض ATT.
- عدم ضبط موضع التحكم بالمضائة "FAD" على وضع المتصف لنظام السماعتين.

صوت نغمة التنبيه معدوم.

- تم الغاء صوت نغمة التنبيه (صفحة ٧).
- مضخم الصوت الألي الاختياري موصولاً ولم تقم باستعمال المضخم الداخلي.

تم مسح محتويات الذاكرة.

- تم ضغط الزر RESET.
- قم بالتخزين مرة أخرى في الذاكرة.
- تم فصل سلك توصيل الطاقة أو البطارية.
- عدم توصيل سلك توصيل الطاقة بصورة صحيحة.

تم مسح المحطات والوقت الصحيح المخزنين.

لقد انقطع الفيوز.

تحدث ضوضاء عند تغيير موضع مفتاح تشغيل المحرك. عدم مطابقة أطراف التوصيل بصورة صحيحة مع موصل طاقة السيارة إلى الكمالية.

تختفي/ لا تظهر المؤشرات في نافذة العرض.

- تم ضبط معتم شدة الاضاءة إلى "DIM-ON" (صفحة ٧).
- تختفي الشاشة إذا ضغطت (OFF) واحتفظت به مضغوطاً.
- اضغط (OFF) مرة أخرى إلى أن تظهر الشاشة.
- أطراف التوصيل متسخة (صفحة ١٠).

عرض أسطوانة CD

لا يمكن تحميل الأسطوانة.

- هناك أسطوانة محملة في الوحدة أصلاً.
- تتم محاولة ادخال الأسطوانة بقوة في وضع مقلوب رأسياً أو بطريقة غير صحيحة.

لا يتم عرض الأسطوانة.

- الأسطوانة تالفة أو متسخة.
- أسطوانات CD-R/CD-RW غير مصممة للاستعمال الصوتي (صفحة ٩).

لا يمكن عرض ملفات MP3.

الأسطوانة غير متوافقة مع صيغة MP3 واصدارها (صفحة ٩).

ملفات MP3 تستغرق وقتاً أطول من غيرها لبدء عرضها.

- الأسطوانات التالية تستغرق وقتاً أطول من غيرها لبدء عرضها.
- الأسطوانة المركبة بطريقة هرمية معقدة.
- الأسطوانة المسجلة بمقاطع متعددة.
- الأسطوانات القابلة لإضافة بيانات إليها.

لا يمكن عرض أسطوانة ATRAC CD

- عدم تسجيل الأسطوانة ببرنامج مرخص به، مثل البرنامج SonicStage أو البرنامج SonicStage Simple Burner.
- لا يمكن عرض المقطوعات الغير مضافة إلى المجموعة.

لا يتم تحريك بنود الشاشة.

بالنسبة للأسطوانات التي لها رموز كثيرة، قد لا يتم تحريك بنودها.

• تم ضبط "A.SCR.L" إلى "OFF".

• اضغط "A.SCR.L-ON" (صفحة ٧).

يتم تخطي الصوت.

- عملية التركيب غير صحيحة.
- قم بتركيب الجهاز بزاوية ٤٥ درجة في جزء متين من السيارة.
- الأسطوانة تالفة أو متسخة.

أزرار التشغيل لا تعمل.

لا يتم اخراج الاسطوانة.

اضغط الزر RESET (صفحة ٤).

1 قم بإزالة الحلقة المعدنية الواقية.

1 افصل اللوحة الأمامية (صفحة ٤).

2 قم بتعشيق كل من مفتاحي التحرير معاً بواسطة الحلقة المعدنية الواقية.

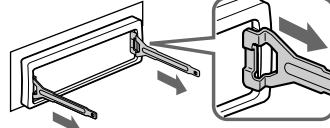
اجعل مفتاح التحرير
تتجه كما في الشكل
التوضيحي.

3 اسحب مفتاح التحرير لإزالة الحلقة المعدنية الواقية.

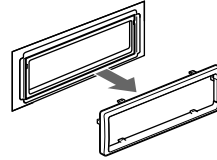

2 قم بإزالة الوحدة.

1 قم بإدخال كل من مفتاحي التحرير في آن واحد إلى أن تصدر طقة.

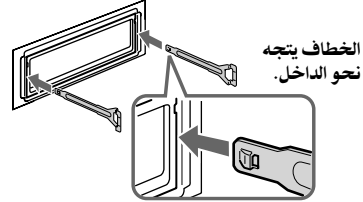
الخطاف يتجه
نحو الداخل.

2 اسحب مفتاح التحرير لفصل الوحدة.

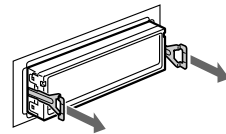

3 قم بإخراج الوحدة من جهاز التركيب.

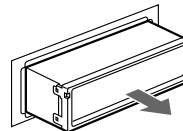

قسم مشغل أسطوانة CD

نسبة الإشارة إلى الضوضاء: ١٢٠ ديسبل
استجابة التردد: ١٠ - ٢٠٠٠٠ هرتز
التفاوت والخفقان: أدنى من الحدود القابلة للقياس

قسم الموالف

FM

مدى الموائفة: ٥, ٨٧, ٠ - ١٠٨, ٠ ميغاهرتز
طرف الهوائي: موصل هوائي خارجي
التردد المتوسط: ٧, ١٠ ميغاهرتز / ٤٥٠ كيلوهرتز
الحساسية القابلة للاستعمال: ٩ ديسبل قوة
القابلة للاختيارية: ٧, ٥ ديسبل في ٤٠٠ كيلوهرتز
نسبة الإشارة إلى الضوضاء: ٦٧ ديسبل (ستيريو)،
٦٩ ديسبل (غير ستيريو)
التشوه الموسيقي في ١ كيلوهرتز: ٠, ٥٪ (ستيريو)،
٠, ٣٪ (غير ستيريو)
الفصل: ٣٥ ديسبل في ١ كيلوهرتز
استجابة التردد: ٣٠ - ١٥٠٠٠ هرتز

AM

مدى الموائفة: ٥٣١ - ١٦٠٢ كيلوهرتز
طرف الهوائي: موصل هوائي خارجي
التردد المتوسط: ٧, ١٠ ميغاهرتز / ٤٥٠ كيلوهرتز
الحساسية: ٣٠ مايكرو فولت

قسم المضخم الشط

أطراف الاخراج: أطراف اخراج السماعة (موصلات عازلة)
معاوقة السماعة: ٤ - ٨ أوم
خرج الطاقة القصوى: ٤٥ وات × ٤ (ضمن ٤ أوم)

عام

أطراف الاخراج:
أطراف اخراج الصوت (ثانوية/ خلفية قابلة للتغيير)
طرف التحكم المتناوب بالهوائي الآلي
طرف التحكم بطاقة مضخم الصوت
أطراف الادخال:طرف ادخال الهوائي
مفاتيح التحكم بالتنغمة:منخفض: ١٠± ديسبل في ٦٠ هرتز (XPLOD)
متوسط: ١٠± ديسبل في ١ كيلوهرتز (XPLOD)
عالي: ١٠± ديسبل في ١٠ كيلوهرتز (XPLOD)
متطلبات الطاقة: تيار مباشر ١٢ فولت من بطارية السيارة
(تأريض سالب)الأبعاد: ١٧٨ × ٥٠ × ١٧٨ مم تقريباً (عرض / ارتفاع / عمق)
أبعاد التركيب: ١٨٢ × ٥٣ × ١٦١ مم تقريباً (عرض / ارتفاع / عمق)
الوزن: ٢, ١ كجم تقريباً
الكمايلية المرفقة:أجزاء التركيب وأطراف التوصيل (طقم ١)
الكمايلية الاختيارية:

بطاقة التحكم عن بعد: RM-X114

تكملة في الصفحة التالية ←

• يتم تطبيق علامة التمديد ID3 من الاصدارات التي تحمل

الأرقام 1.0 و 1.1 و 2.2 و 2.3 و 2.4 على ملفات MP3 فقط.
علامة التمديد ID تتكون من ٣٠ / ١٥ رمزاً (الاصدار 1.0 و 1.1)، أو من ١٢٦ / ٦٣ رمزاً (الاصدار 2.2 و 2.3 و 2.4).

ترتيب عرض ملفات MP3

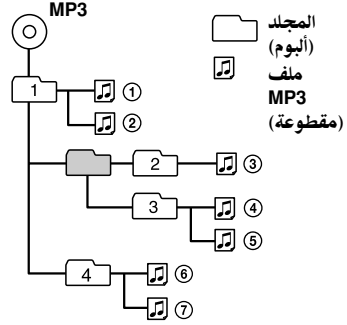

ملاحظات

- تأكد من تخميم الأسطوانة قبل استعمالها في الجهاز.
- عند تسمية ملف MP3 ملف، تأكد من إضافة اللاحقة "mp3" إلى اسم الملف.
- إذا قمت بعرض ملف MP3 بمعدل بت عالي، كمعدل ٣٢٠ كيلو بايت في الثانية، قد يكون الصوت متقطعاً.
- أثناء عرض ملف MP3 بوضع (معدل البت المتغير) VBR أو التقديم/الترجيع السريع، فإن مدة العرض المنقضية قد لا يتم عرضها بصورة صحيحة.
- عندما تكون الأسطوانة مسجلة بمقاطع متعددة، يتم التعرف على المقطوعة الأولى لصيغة المقطع الأول وعرضها فقط (بتم تخطي أي صيغة أخرى). تكون الأفضلية لصيغة أسطوانة CD-DA و ATRAC CD و MP3.
- عندما تكون المقطوعة الأولى CD-DA، يتم عرض المقطع الأول من أسطوانة CD-DA فقط.
- عندما لا تكون المقطوعة الأولى CD-DA، يتم عرض المقطع ATRAC CD أو MP3. إذا لم تحتوي الأسطوانة على بيانات في أي من تلك المقاطع، يتم عرض العبارة "NO MUSIC".

الصيانة

استبدال الفيوز

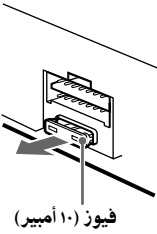

عند استبدال الفيوز، تأكد من استعمال أحد الأنواع التي تتطابق معدل الأمبيرية المسجلة على الفيوز الأصلي. إذا انقطع الفيوز، تحقق من توصيل الطاقة ومن ثم استبدال الفيوز. إذا انقطع الفيوز مرة أخرى بعد استبداله، قد يكون سبب ذلك خلل داخلي. في هذه الحالة، استشر موزع سوني القريب منك.

تنظيف أطراف التوصيل

قد لا يعمل الجهاز بصورة صحيحة ما لم تكن أطراف التوصيل بين الجهاز واللوحة الأمامية نظيفة. لتفادي ذلك، افصل اللوحة الأمامية (صفحة ٤) وقم بتنظيف أطراف التوصيل بمسحاة قطنية مرطبة بالكحول. لا تستعمل القوة المفرطة. والا، قد تُلف أطراف التوصيل.

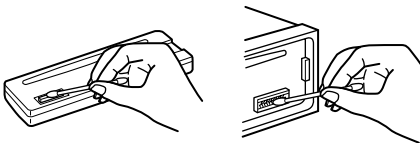

الواجهة الخلفية للوحة الامامية

الجهاز الرئيسي

ملاحظات

- من أجل تحقيق السلامة، قم بإيقاف التشغيل قبل الشروع في تنظيف أطراف التوصيل، واسحب المفتاح من مفتاح التشغيل.
- لا تعتمد مطلقاً على لمس أطراف التوصيل بأصابعك أو أي جسم معدني مباشرة.

حول أسطوانة ATRAC CD

صيغة ATRAC3plus

المصطلح ATRAC3، والذي هو اختصار للعبارة Adaptive Transform Acoustic Coding3، هو تقنية معيارية لضغط الصوت. تقوم هذه التقنية بضغط بيانات أسطوانة CD الصوتية إلى حوالي ١ / ١٠ من حجمها الأصلي. أما المصطلح ATRAC3plus، والذي هو صيغة ممددة لصيغة ATRAC3، يقوم بضغط بيانات أسطوانة CD الصوتية إلى حوالي ١ / ٢٠ من حجمها الأصلي. هذا الجهاز يقبل صيغ ATRAC3 و ATRAC3plus.

أسطوانة ATRAC CD

المصطلح ATRAC CD، هو عبارة عن بيانات أسطوانة صوتية مسجلة ومضغوطة بصيغة ATRAC3 أو ATRAC3plus باستعمال برنامج مخصص به، مثل البرنامج

معلومات إضافية

تنبيهات احتياطية

- إذا تم صف سيارتك تحت أشعة الشمس المباشرة، يجب الانتظار إلى أن تبرد الوحدة قبل الشروع بتشغيلها.
- سيتم تمديد الهوائي الآلي تلقائياً عند تشغيل الوحدة.

تكثف الرطوبة

في الأماكن الممطرة أو الشديدة الرطوبة، قد تتكثف الرطوبة بداخل العدسات وفي شاشة العرض الخاصة بالجهاز. إذا حدث ذلك، سوف لن يعمل الجهاز بصورة مناسبة. في مثل هذه الحالة، قم بإخراج الأسطوانة وانتظر لمدة ساعة تقريباً إلى أن تتلاشى الرطوبة.

للمحافظة على صوت عالي الجودة

تأكد من أن لا ينسكب عصير أو أي مشروبات أخرى على الجهاز أو الأسطوانات.

ملاحظات حول الأسطوانات

- للمحافظة على نظافة الأسطوانة، لا تلمس سطحها.
- امسكها من الحواف.
- احتفظ بالأسطوانات في حافظاتها أو في مخزن الأسطوانات عند عدم استعمالها.
- لا تعرض الأسطوانات إلى الحرارة/ درجات الحرارة العالية. لا تترك الأسطوانات في سيارة مصفوفة أو على لوحة المقاييس أو على الصينية الخلفية.
- لا تلتصق علامات على الأسطوانات أو تستعملها عندما يكون عليها حبر/ مخلفات مواد لاصقة. قد تتوقف مثل تلك الأسطوانات عن الدوران عند استعمالها، مسببة خلل في وظائف الجهاز، أو قد يتم تلف الأسطوانة.

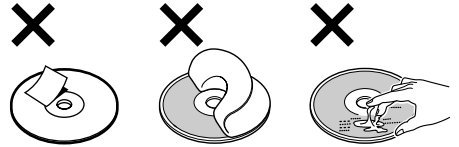

- لا تستعمل أي أسطوانة ملصق عليها علامات أو مواد لاصقة. قد تحدث العيوب التالية في الوظائف بسبب استعمال مثل تلك الأسطوانات.
- عدم إمكانية إخراج الأسطوانة (بسبب خلع الملصق أو العلامة وانحباسها في ميكانيكية أخراج الأسطوانة).
- عدم إمكانية قراءة البيانات الصوتية بصورة صحيحة (على سبيل المثال، تخطي العرض أو لا يتم العرض) بسبب الانكماش الحراري للملصق أو العلامة مما يتسبب في تشوه الأسطوانة.
- الأسطوانات التي ليس لها أشكال عادية (على سبيل المثال، على شكل قلب أو مربع أو نجمة) لا يمكن عرضها على هذا الجهاز. محاولة القيام بعرض مثل تلك الأسطوانات، قد يتسبب في تلف الجهاز. لا تعتمد على استعمال مثل تلك الأسطوانات.
- لا يمكنك عرض الأسطوانات مقاس ٨ سم.



- قبل العرض، قم بتنظيف الأسطوانات بخرقه تنظيف متوفرة في السوق. امسح كل أسطوانة من المركز متجها للخارج. لا تستعمل المواد الحادة كالبزير أو الثبر أو مواد التنظيف المتوفرة تجارياً أو البخاخات المقاومة للكهربية الاستاتيكية المخصصة لأسطوانات الألوخ.

ملاحظات حول أسطوانات CD-R/CD-RW

- قد لا يتم عرض بعض أسطوانات CD-R/CD-RW (تبعاً لظروف الأسطوانة أو الجهاز المستعمل لتسجيلها).
- لا يمكن عرض أسطوانات CD-R/CD-RW الغير مختتمة.

الأسطوانات الموسيقية المشفرة بتقنيات حماية حقوق الطبع

هذا المنتج مصمم لعرض الأسطوانات التي تتماشى مع مقياس الأسطوانة المدمجة (CD). في الآونة الأخيرة، أصبحت تُسوّق أنواع مختلفة من الأسطوانات الموسيقية المشفرة بتقنيات حماية حقوق الطبع من قبل بعض شركات التسجيل. يرجى الإنتباه إلى أن من بين تلك الأسطوانات، هناك أسطوانات لا تتماشى مع مقياس الأسطوانة المدمجة CD، وقد لا يمكن عرضها على هذا المنتج.

ملاحظة بشأن الأسطوانات الثنائية

الأسطوانة الثنائية هي أسطوانة ذات وجهين تتضمن مواد مسجلة خاصة بأسطوانة الفيديو الرقمي DVD على أحد الوجهين ومواد صوتية رقمية على الوجه الآخر. نظراً لأن وجه المادة الصوتية لا يتطابق مع مقياس الأسطوانة المدمجة (CD)، فإنه لا يمكن ضمان تشغيله على هذا المنتج.

حول ملفات MP3

المصطلح MP3، والذي هو اختصار للعبارة MPEG-1 Audio Layer-3، هو تقنية معيارية لصيغة ضغط الملفات الصوتية. تقوم هذه التقنية بضغط بيانات أسطوانة CD الصوتية إلى حوالي ١٠/١ من حجمها الأصلي.

- هذا الجهاز يتماشى مع صيغة ISO 9660 المستوى ١/ المستوى ٢، ونمط Joliet/Romeo في صيغة التمديد والمقاطع المتعددة.
- الحد الأقصى من:
 - المجلدات (المجموعات): ١٥٠ (بضمنها المجلد الأصلي والمجلدات الفارغة).
 - ملفات (مقطوعات) MP3 والمجلدات الموجودة في الأسطوانة: ٣٠٠ (إذا احتوت أسماء المجلدات/الملفات على العديد من الرموز، قد يصبح هذا العدد أقل من ٣٠٠).
 - رموز اسم المجلد/الملف القابلة للعرض هي ٣٢ رمزاً (Joliet)، أو ٦٤ رمزاً (Romeo).

ملاحظة

إذا تم إيقاف التشغيل واختفت الشاشة، لا يمكن تنفيذ التشغيل بواسطة بطاقة التحكم عن بعد ما لم يتم ضغط (SOURCE) على الجهاز أو إدخال أسطوانة لتشغيل الجهاز أولاً.

استبدال بطارية الليثيوم الخاصة ببطاقة التحكم عن بعد

في الظروف العادية، تعمل البطارية لمدة سنة واحدة. (قد يكون عمر الخدمة أقصر من ذلك، تبعاً لظروف الاستعمال.) عندما تصبح البطارية ضعيفة، سيكون مدى بطاقة التحكم عن بعد أقصر. استبدال البطارية ببطارية ليثيوم طراز CR2025. إن استعمال أي نوع آخر من البطاريات قد يتسبب في مخاطر نشوب حريق أو انفجار.

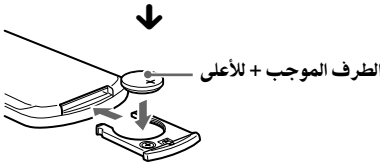
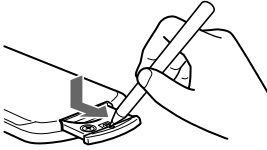

ملاحظات حول بطارية الليثيوم

- احتفظ ببطارية الليثيوم بعيداً عن متناول الأطفال. إذا ما تم ابتلاع البطارية، استشر الطبيب حالاً.
- امسح البطارية بخرقة جافة لضمان أفضل عملية توصيل.
- تأكد من مراعاة اتجاهات الجهة اللاقطاب عند تركيب البطارية.
- لا تمسك البطارية بملقط معدني، والا قد يحدث تماس كهربائي.

تحذير

قد تنفجر البطارية ما لم يتم التعامل معها بصورة صحيحة.
لا تقم بإعادة شحن البطارية أو تفكيكها أو التخلص منها برميها في النار.

A.SCRL (تحريك تلقائياً)

لتحريك البنود الطويلة المعروضة رأسياً تلقائياً لتغيير المجموعة/ المقطوعة.
- "A.SCRL-ON": للتحريك.
- "A.SCRL-OFF" (●) لإيقاف التحريك.

LPF* (مرشح منخفض الجهير)

لاختيار التردد المقسم لمجهر الترددات الخفيضة الفرعي "78HZ" أو "125HZ" أو "OFF" (●).

*1 عند إيقاف الجهاز.

*2 عند ضبط أخراج الصوت إلى "SUB".

استعمال جهاز اختياري

بطاقة التحكم عن بعد RM-X114

موضع أزرار التحكم

الأزرار الموجودة على بطاقة التحكم عن بعد المتناظرة لها نفس الوظائف المتاحة للأزرار الموجودة على هذا الجهاز.

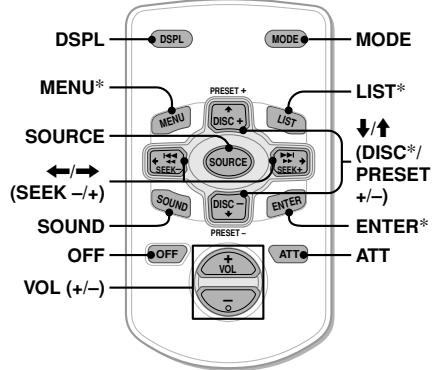

الأزرار التالية الموجودة على بطاقة التحكم عن بعد لها وظائف مختلفة عن الأزرار الموجودة على الجهاز.

الأزرار (SEEK -/+)

للتحكم في الراديو/ الاسطوانة CD، لها نفس الوظائف المتاحة لزر الاختيار +/- (SEEK) الموجود على الجهاز. (للمزيد من التفاصيل حول عمليات التشغيل الأخرى، راجع «بواسطة بطاقة التحكم عن بعد» في كل صفحة.)

الزر SOUND

له نفس الوظائف المتاحة لزر الاختيار (SEL) الموجود على الجهاز.

الأزرار (DISC*/PRESET +/-)

للتحكم في الاسطوانة CD، لها نفس الوظائف المتاحة لزر +/- (1) / (2) الموجود على الجهاز. (للمزيد من التفاصيل حول عمليات التشغيل الأخرى، راجع «بواسطة بطاقة التحكم عن بعد» في كل صفحة.)

*غير متوفر لهذا الجهاز.

الوظائف الأخرى

تغيير تهيئة الصوت

بعد ٣ ثوان، تكتمل عملية التهيئة وتعود الشاشة إلى وضع العرض/ الاستقبال العادي.

توجيه

الأنواع الأخرى من جهاز المعادلة متوافقة أيضاً.

بواسطة بطاقة التحكم عن بعد

في الخطوة ٣، لضبط البند المختار، اضغط ← أو → أو ↓.

ضبط بنود التهيئة — SET

1 احتفظ بزر الاختيار (SEL) مضغوطاً. تظهر شاشة التهيئة.

2 اضغط زر الاختيار (SEL) بصورة متكررة الى ان يتم عرض البند المرغوب.

3 اضغط زر مستوى الصوت +/- لاختيار التهيئة (على سبيل المثال، "ON" أو "OFF").

4 احتفظ بزر الاختيار (SEL) مضغوطاً. تكتمل عملية التهيئة وتعود الشاشة إلى وضع العرض/ الاستقبال العادي.

ملاحظة

تختلف البنود المعروضة تبعاً للمصدر والتهيئة.

بواسطة بطاقة التحكم عن بعد

في الخطوة ٣، لاختيار التهيئة، اضغط ← أو →.

يمكن ضبط البنود التالية (اتباع الصفحة المشار إليها كمرجع لمعرفة التفاصيل):
يشير المؤشر "●" إلى التهيئة المبدئية.

CLOCK-ADJ (ضبط الساعة) (صفحة ٤)

BEEP

لاختيار وضع "BEEP-ON" (●) أو "BEEP-OFF".

*SUB/REAR

لتغيير مصدر اخراج الصوت:

- "SUB" (●): لأخراج الصوت من مجهات الترددات الخفيضة الفرعي.

- "REAR": لأخراج الصوت من مضخم صوت قوي.

DIM (معمت شدة الاضاءة)

لتغيير سطوع الشاشة.

- "DIM-ON": لتشغيل معمت شدة اضاءة الشاشة.

- "DIM-OFF" (●): لإيقاف تشغيل معمت شدة الاضاءة.

*DEMO (عرض إيضاحي)

لتهيئة الوضع "DEMO-ON" (●) أو "DEMO-OFF".

تكملة في الصفحة التالية ←

ضبط خصائص الصوت — BAL/FAD/SUB

يمكنك ضبط التوازن والمضائلة ومستوى صوت مجهات الترددات الخفيضة الفرعي.

1 اضغط زر الاختيار (SEL) بصورة متكررة الى ان يتم عرض المؤشر "BAL" أو "FAD" أو "SUB". يتغير البند كالتالي:

← *LOW ← *MID ← *HI ←

BAL (يمين - يسار) ← FAD (أمام - خلف) ←

SUB (مستوى صوت مجهات الترددات الخفيضة الفرعي)*

* عند تشغيل EQ3 (صفحة ٧).

* عند ضبط اخراج الصوت إلى "SUB" (صفحة ٧).

يتم عرض "ATT" في إدى مستوى من التهيئة، ويمكن ضبطه إلى ٢٠ مرحلة.

2 اضغط زر مستوى الصوت +/- بصورة متكررة لضبط البند المختار.

بعد ٣ ثوان، تكتمل عملية التهيئة وتعود الشاشة إلى وضع العرض/ الاستقبال العادي.

بواسطة بطاقة التحكم عن بعد

في الخطوة ٢، لضبط البند المختار، اضغط ← أو → أو ↓.

تهيئة منحنى جهاز المعادلة حسب الطلب — وظيفة EQ3

المؤشر "CUSTOM" الخاص بوظيفة EQ3 يسمح لك بتنفيذ تهيئاتك الخاصة بجهاز المعادلة.

1 اختر مصدر ما، ثم اضغط (EQ3) ضغطاً متكرراً لاختيار "CUSTOM".

2 اضغط زر الاختيار (SEL) بصورة متكررة الى ان يتم عرض المؤشر "LOW" أو "MID" أو "HI".

3 اضغط زر مستوى الصوت +/- بصورة متكررة لضبط البند المختار.

يمكن ضبط مستوى الصوت بمراحل لكل منها فرق بمقدار ١ ديسبل، من -١٠ ديسبل إلى +١٠ ديسبل.

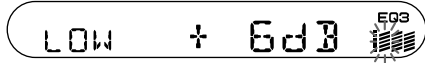

كرر الخطوات ٢ و ٣ لضبط منحنى جهاز المعادلة. لاستعادة منحنى جهاز المعادلة المضبوط في المصنع، احتفظ بالزر (SEL) مضغوطاً قبل اكتمال التهيئة.

تخزين واستلام المحطات

بنود الشاشة

تنبيه

عند موالفة المحطات أثناء القيادة، استعمل وظيفة BTM ذاكرة أفضل موالفة لتفادي الحوادث.

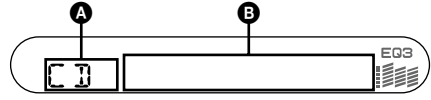

تخزين تلقائي — BTM

1 اضغط (SOURCE) ضغطاً متكرراً إلى أن يظهر "TUNER".

لتغيير الموجة، اضغط (MODE) ضغطاً متكرراً. يمكنك اختيار FM1 أو FM2 أو FM3 أو AM1 أو AM2.

2 اضغط (BTM) مع الاحتفاظ بضغطه إلى أن يومض "BTM".

يقوم الجهاز بتخزين المحطات وفقاً لترتيب التردد على أزرار الأرقام. تصدر نغمة التنبيه عندما يتم تخزين التهئية.

A المصدر

B رقم المقطوعة/ مدة الاستماع المنقضية، إسم الاسطوانة/ الفنان، رقم المجموعة*1، إسم المجموعة، إسم المقطوعة، معلومات النص*2، الساعة

*1 يتم عرض إسم المجموعة فقط عند تغيير المجموعة.
*2 عند الاستماع إلى الاسطوانة MP3، يتم عرض اللاحقة ID3، أما عند الاستماع إلى الاسطوانة ATRAC CD، يتم عرض معلومات النص المكتوبة بواسطة SonicStage، الخ.

لتغيير البنود المعروضة B، اضغط الزر (DSPL)؛ ولتحريك البنود المعروضة B رأسياً، اضغط A.SCR.L "ON" (صفحة ٧).

توجيه

تختلف البنود المعروضة وفقاً لنوع الاسطوانة والصيغة المسجلة. للمزيد من التفاصيل حول الاسطوانة MP3، راجع صفحة ٩؛ أما للتفاصيل عن الاسطوانة ATRAC CD، راجع صفحة ١٠.

التخزين يدوياً

1 أثناء استقبال المحطة التي ترغب في تخزينها، اضغط زر رقم مع الاحتفاظ بضغطه (من ① إلى ⑥) إلى أن يظهر "MEM". يظهر مؤشر زر الرقم في الشاشة.

ملاحظة

إذا حاولت تخزين محطة أخرى على نفس زر الرقم، سيتم استبدال المحطة المخزونة مسبقاً.

العرض المتكرر والعشوائي

1 أثناء العرض، اضغط (REP) ③ أو (SHUF) ④ ضغطاً متكرراً إلى أن يتم عرض التهئية المرغوبة.

اختر	العرض
REP-TRACK	المسار بصورة متكررة.
*REP-GP	المجموعة بصورة متكررة.
*SHUF-GP	المجموعة بترتيب عشوائي.
SHUF-DISC	الأسطوانة بترتيب عشوائي.

* عند عرض أسطوانة MP3/ATRAC CD.

للعودة إلى العرض العادي، اضغط "REP-OFF" أو "SHUF-OFF".

استقبال المحطة المخزونة مسبقاً

1 اختر الموجة، ثم اضغط زر الرقم (من ① إلى ⑥).

بواسطة بطاقة التحكم عن بعد

لاختيار إحدى المحطات المضبوطة مسبقاً، اضغط الزر ↑ أو الزر ↓.

الموالفة تلقائياً

1 اختر الموجة، ثم اضغط +/- (SEEK) للبحث عن المحطة.

يتوقف الاستطلاع عندما يستقبل الجهاز المحطة. كرر هذا الإجراء إلى أن يتم استقبال المحطة المرغوبة.

توجيه

إذا كنت تعرف تردد المحطة التي ترغب في الاستماع إليها، اضغط +/- (SEEK) مع الاحتفاظ بضغطه للوصول إلى التردد التقريبي، ثم اضغط +/- (SEEK) ضغطاً متكرراً لضبط التردد المرغوب ضغطاً دقيقاً (موالفة يدوية).

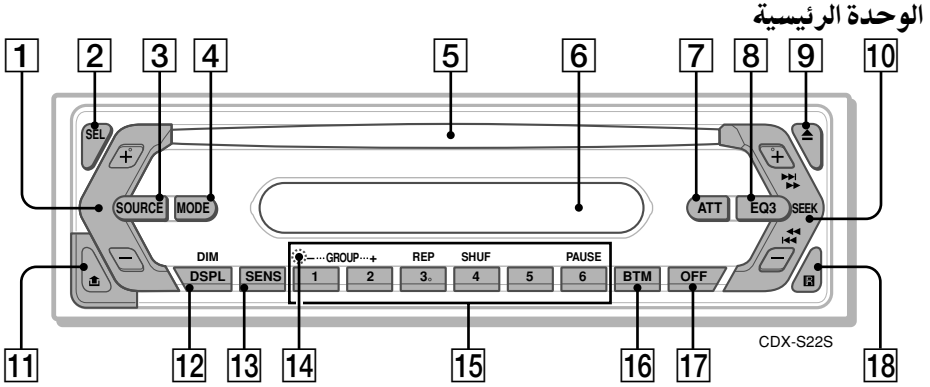

- راجع الصفحات الواردة في القائمة لمعرفة التفاصيل.
- 1 زر مستوى الصوت +/- لضبط مستوى الصوت.
 - 2 زر الاختيار SEL ، ٤ ، ٧ لاختيار البنود.
 - 3 زر SOURCE لتشغيل التيار؛ تغيير المصدر (راديو/CD).
 - 4 زر MODE ٦ لاختيار موجة الراديو (FM/AM).
 - 5 فتحة ادخال الأسطوانة لإدخال الأسطوانة (مع كون بطاقتها متجهة للأعلى)، يبدأ التشغيل.
 - 6 نافذة العرض
 - 7 الزر ATT (المخفت) لتخفيض حدة الصوت. للإلغاء، اضغط مرة أخرى.
 - 8 الزر EQ3 (المعادل) ٧ لاختيار نوع المعادل (XPLD أو VOCAL أو CLUB أو JAZZ أو NEW AGE أو ROCK أو CUSTOM أو OFF).
 - 9 الزر ▲ (إخراج) لإخراج الكاسيت.
 - 10 الأزرار +/- SEEK أسطوانة CD: لتخطي المقطوعات (اضغط)؛ لتخطي المقطوعات بشكل متواصل (اضغط، ثم اضغط مرة أخرى خلال ثانية واحدة تقريباً واحتفظ بالضغط)؛ ترجيع / تقديم سريع للمقطوعة (اضغط واحتفظ بالضغط). الراديو: لموافقة المحطات تلقائياً (اضغط)؛ إيجاد محطة يدوياً (اضغط واحتفظ بالضغط).
 - 11 الزر ◀ (تحرير اللوحة الأمامية) ٤
 - 12 الزر DSPL (الشاشة) / DIM (معتم شدة الاضاءة) ٦ ، ٤ لتغيير بنود الشاشة (اضغط)؛ تغيير سطوع الشاشة (اضغط واحتفظ بالضغط).
 - 13 الزر SENS لتحسين الاستقبال الضعيف: LOCAL/MONO.
 - 14 الزر RESET (موجود خلف اللوحة الأمامية) ٤
 - 15 أزرار الأرقام 1 : CD
 2 : GROUP* +/- / 1
 لتخطي المجموعات (اضغط)؛ لتخطي المجموعات باستمرار (اضغط واحتفظ بالضغط).
 3 : REP ٦
 4 : SHUF ٦
 6 : PAUSE لإيقاف العرض توقفاً مؤقتاً. للإلغاء، اضغط مرة أخرى.
 الراديو:
 لاستقبال المحطات المخزنة (اضغط). تخزين المحطات (اضغط واحتفظ بالضغط).
 - 16 الزر BTM ٦ لبدء وظيفة BTM (اضغط واحتفظ بالضغط).
 - 17 الزر OFF لإيقاف التيار؛ إيقاف المصدر.
 - 18 مستقبل لبطاقة التحكم عن بعد ٨ * عند عرض أسطوانة MP3/ATRAC CD.

إعادة ضبط الجهاز

قبل تشغيل هذا الجهاز لأول مرة، أو استبدال بطارية السيارة أو تغيير أطراف التوصيل، يجب أن تقوم بإعادة ضبط الجهاز.
افصل اللوحة الأمامية واضغط الزر RESET بأداة مدببة، كقلم حبر.

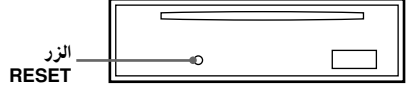

ملاحظة

القيام بضغط الزر RESET سيؤدي إلى الغاء تهيئة الساعة وبعض المحتويات المخزونة.

تهيئة الساعة

تستعمل الساعة مؤشر القراءة الرقمية بنظام ١٢ ساعة.

1 احتفظ بزر الاختيار (SEL) مضغوطاً.
تظهر شاشة التهيئة.

2 اضغط زر الاختيار (SEL) بصورة متكررة الى ان يتم عرض المؤشر "CLOCK-ADJ".

3 اضغط (DSPL).
يوضع مؤشر الساعة.

4 اضغط زر مستوى الصوت +/- لضبط الساعة والدقيقة.

لتحريك المؤشر الرقمي، اضغط (DSPL).

5 اضغط زر الاختيار (SEL).

تتكمّل عملية التهيئة وتبدأ الساعة بالعمل.

لعرض الساعة، اضغط (DSPL). اضغط (DSPL) مرة أخرى للرجوع إلى الشاشة السابقة.

بواسطة بطاقته التحكم عن بعد

في الخطوة ٤، لتهيئة الساعة والدقيقة، اضغط ↑ أو ↓.

فصل اللوحة الأمامية

يمكنك فصل اللوحة الأمامية الخاصة بهذا الجهاز لتفادي التعرض للسرقة.

جهاز التنبيه

إذا قمت بإدارة المفتاح إلى وضع الإيقاف OFF بدون فصل اللوحة الأمامية، سيقوم جهاز التنبيه بإصدار صوت لبضع ثوان.
سيصدر جهاز التنبيه صوتاً فقط إذا تم استعمال مضخم الصوت الداخلي.

1 اضغط (OFF).

يتم إيقاف الجهاز.

2 اضغط ، من ثم اسحب اللوحة الأمامية نحوك وانزعها.

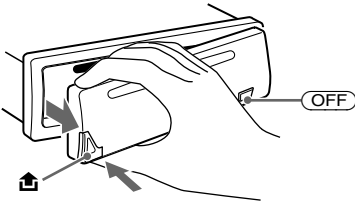

ملاحظات

- لا تعرض اللوحة الأمامية ونافاذة العرض لضغط زائد أو تجعل أشباه تسقط عليهما.
- لا تعرض اللوحة الأمامية إلى حرارة / درجة حرارة عالية أو رطوبة. تجنب تركها في سيارة مصفوفة أو على لوحة المقاييس الأمامية/الصينية الخلفية.

توصيل اللوحة الأمامية

قم بربط الجزء (A) الموجود على اللوحة الأمامية إلى الجزء (B) الموجود على الجهاز، كما مبين في الشكل التوضيحي، وادفع الجانب الأيسر إلى مكانه حتى تسمع صوت طقة.

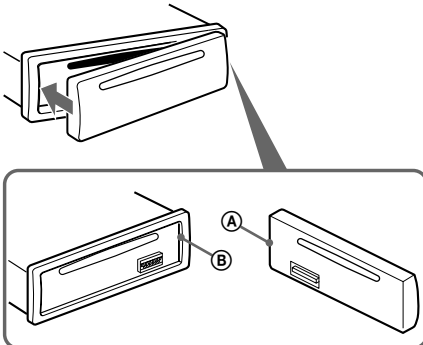

ملاحظة

لا تضع أي شيء على السطح الداخلي للوحة الأمامية.

البداء

- ٤ إعادة ضبط الجهاز
 ٤ تهيئة الساعة
 ٤ فصل اللوحة الأمامية
 ٤ توصيل اللوحة الأمامية

مواضع مفاتيح التحكم وعمليات التشغيل الأساسية

- ٥ الوحدة الرئيسية

أسطوانة CD

- ٦ بنود الشاشة
 ٦ العرض المتكرر والعشوائي

الراديو

- ٦ تخزين واستلام المحطات
 ٦ تخزين تلقائياً — BTM
 ٦ التخزين يدوياً
 ٦ استقبال المحطة المخزونة مسبقاً
 ٦ المواءمة تلقائياً

الوظائف الأخرى

- ٧ تغيير تهيئة الصوت
 ٧ ضبط خصائص الصوت — BAL/FAD/SUB ...
 تهيئة منحني جهاز المعادلة حسب الطلب
 ٧ — وظيفية EQ3
 ٧ ضبط بنود التهيئة — SET
 ٨ استعمال جهاز اختياري
 ٨ بطاقة التحكم عن بعد RM-X114

معلومات إضافية

- ٩ تنبيهات احتياطية
 ٩ ملاحظات حول الأسطوانات
 ٩ حول ملفات MP3
 ١٠ حول أسطوانة ATRAC CD
 ١٠ الصيانة
 ١١ إزالة الوحدة
 ١١ المواصفات
 ١٢ تحري الخلل واصلاحه
 ١٣ اختطارات/ بيانات عرض الخلل

تحذير

إذا كان مفتاح تشغيل المحرك الخاص بسيارتك

مضبوطاً على الموضع ACC

بعد إدارة المفتاح إلى وضع الإيقاف، تأكد من ضغط (OFF) على الوحدة والإحتفاظ به مضغوطاً إلى أن تختفي الشاشة.

والا، فقد لن يتم إطفاء الشاشة مما يتسبب في فقدان شحنة البطارية.

CLASS 1 LASER PRODUCT

توجد هذه العلامة في الجهة السفلية من الهيكل.







العبارة SonicStage والشعار الخاص بها هي علامات تجارية لشركة سوني Sony.

كل من ATRAC3 و ATRAC3plus والشعارات الخاص بها هي علامات تجارية لشركة سوني Sony.

نشكرك على شرائك مشغل الأسطوانات المدمج هذا من إنتاج سوني Sony. يمكنك الاستمتاع بمشغلك بواسطة الوظائف التالية.

• عرض أسطوانات CD

يمكنك عرض أسطوانات CD-DA (التي تحتوي على وظيفة CD-TEXT* أيضاً) وأسطوانات CD-R/CD-RW (ملفات MP3 التي تحتوي على مقاطع متعددة أيضاً (صفحة ٩)) وأسطوانات ATRAC CD (نمط ATRAC3 و ATRAC3plus (صفحة ١٠)).

الشعار على الأسطوانة	نوع الأسطوانة
 	CD-DA
 	MP3 ATRAC CD
 	

• استقبال البث الإذاعي

- يمكنك تخزين ما يصل إلى ٦ محطات لكل موجة (FM1 و FM2 و FM3 و AM1 و AM2).

- وظيفة BTM (ذاكرة أفضل موالفة): يختار الجهاز محطات الاشارة القوية ويخزنها.

• ضبط الصوت

وظيفة EQ3: يمكنك اختيار منحنى المعادلة لسبعة أنواع من الموسيقى.

* أسطوانة CD-TEXT هي عبارة عن أسطوانة CD-DA التي تتضمن معلومات تتعلق بالأسطوانة واسم الفنان واسم المقطوعة.

لتنفيذ عمليات التركيب والتوصيلات، راجع دليل التركيب/ التوصيلات المرفق.

SONY®

FM/AM Compact Disc Player

AR

تعليمات التشغيل

لإلغاء شاشة العرض الإيضاحي (DEMO)، راجع صفحة ٧.

CDX-S22S

<http://www.sony.net/>

Sony Corporation Printed in Thailand